







## АКУСТИЧЕСКИЕ МОБИЛЬНЫЕ ПЕРЕГОРОДКИ SOFToffice

15.10.2024

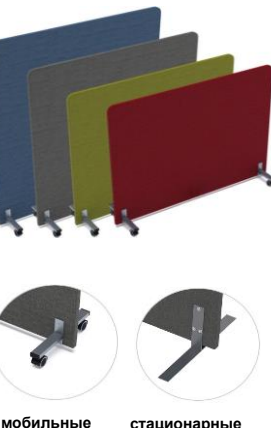
стр. 1

		Ширина	Высота	Арт	Цена			Ширина	Высота	Арт	Цена
 <p>мобильные опоры      стационарные опоры</p>	800мм	1100мм	моб. опоры <b>011.МП.8011</b>	<b>14 377р.</b>	 <p>мобильные опоры      стационарные опоры</p>	1000мм	1100мм	моб. опоры <b>011.МП.1011</b>	<b>15 179р.</b>		
			стац. опоры <b>011.МПО.8011</b>					стац. опоры <b>011.МПО.1011</b>			
		1200мм	моб. опоры <b>011.МП.8012</b>	<b>14 583р.</b>			1200мм	моб. опоры <b>011.МП.1012</b>	<b>15 413р.</b>		
			стац. опоры <b>011.МПО.8012</b>					стац. опоры <b>011.МПО.1012</b>			
		1400мм	моб. опоры <b>011.МП.8014</b>	<b>14 904р.</b>			1400мм	моб. опоры <b>011.МП.1014</b>	<b>16 244р.</b>		
			стац. опоры <b>011.МПО.8014</b>					стац. опоры <b>011.МПО.1014</b>			
		1600мм	моб. опоры <b>011.МП.8016</b>	<b>17 233р.</b>			1600мм	моб. опоры <b>011.МП.1016</b>	<b>17 652р.</b>		
			стац. опоры <b>011.МПО.8016</b>					стац. опоры <b>011.МПО.1016</b>			
 <p>мобильные опоры      стационарные опоры</p>	1200мм	1100мм	моб. опоры <b>011.МП.1211</b>	<b>15 989р.</b>	 <p>мобильные опоры      стационарные опоры</p>	1400мм	1100мм	моб. опоры <b>011.МП.1411</b>	<b>17 312р.</b>		
			стац. опоры <b>011.МПО.1211</b>					стац. опоры <b>011.МПО.1411</b>			
		1200мм	моб. опоры <b>011.МП.1212</b>	<b>16 252р.</b>			1200мм	моб. опоры <b>011.МП.1412</b>	<b>17 615р.</b>		
			стац. опоры <b>011.МПО.1212</b>					стац. опоры <b>011.МПО.1412</b>			
		1400мм	моб. опоры <b>011.МП.1214</b>	<b>17 024р.</b>			1400мм	моб. опоры <b>011.МП.1414</b>	<b>18 477р.</b>		
			стац. опоры <b>011.МПО.1214</b>					стац. опоры <b>011.МПО.1414</b>			
		1600мм	моб. опоры <b>011.МП.1216</b>	<b>18 511р.</b>			1350мм *	моб. опоры <b>011.МП.1316</b>	<b>18 915р.</b>		
			стац. опоры <b>011.МПО.1216</b>					стац. опоры <b>011.МПО.1316</b>			
 <p>мобильные опоры      стационарные опоры</p>						1600мм	1100мм	моб. опоры <b>011.МП.1611</b>	<b>22 373р.</b>		
								стац. опоры <b>011.МПО.1611</b>			
							1200мм	моб. опоры <b>011.МП.1612</b>	<b>22 659р.</b>		
								стац. опоры <b>011.МПО.1612</b>			
							1400мм	моб. опоры <b>011.МП.1614</b>	<b>23 213р.</b>		
								стац. опоры <b>011.МПО.1614</b>			

В одном изделии возможно комбинировать любые два декора обивок из предложенных в прайс-листе \*\*\*, например:



\*\* Размер скидки на комбинированные изделия уменьшается на 5%.

\*\*\* ВАЖНО! Обивки Ricco/Stone/Violet комбинируются только между собой!

Цвет металлических опор:



Алюминий матовый

Белый

Черный

Графит

Производитель оставляет за собой право изменять конструкцию и фурнитуру без изменения внешнего вида и назначения изделия.  
Глубина перегородки: с мобильной (колесной) опорой - 377мм, со стационарной опорой - 450мм.

Глубина перегородки без опоры 27мм.

На мобильной (колесной) опоре используются пластиковые заглушки черного цвета.

Колеса оснащены стопором.

\* Максимальная ширина при высоте более 1400мм.



## НАСТОЛЬНЫЕ БАРЬЕРЫ - ТКАНЬ

15.10.2024

стр. 2

### Настольные барьеры с мягким наполнением - GLOSS

#### Барьеры фронтальные

Способ установки: крепление к столешнице снизу Толщина столешницы мин.16мм, макс.38мм		Способ установки: крепление к двум столешницам снизу Толщина столешницы мин.16мм, макс.38мм	
	<b>9БР.307.1</b> (1200x27x300) <b>6 380р.</b> <b>9БР.308.1</b> (1400x27x300) <b>7 259р.</b> <b>9БР.309.1</b> (1600x27x300) <b>8 087р.</b> <b>9БР.302.1</b> (1800x27x300) <b>8 621р.</b> <b>9БР.107.1</b> (1200x27x400) <b>6 756р.</b> <b>9БР.108.1</b> (1400x27x400) <b>7 580р.</b> <b>9БР.109.1</b> (1600x27x400) <b>8 504р.</b> <b>9БР.102.1</b> (1800x27x400) <b>9 054р.</b>		<b>9БР.307.3</b> (1200x27x300) <b>6 814р.</b> <b>9БР.308.3</b> (1400x27x300) <b>7 693р.</b> <b>9БР.309.3</b> (1600x27x300) <b>8 571р.</b> <b>9БР.302.3</b> (1800x27x300) <b>9 054р.</b> <b>9БР.107.3</b> (1200x27x400) <b>7 092р.</b> <b>9БР.108.3</b> (1400x27x400) <b>8 014р.</b> <b>9БР.109.3</b> (1600x27x400) <b>8 939р.</b> <b>9БР.102.3</b> (1800x27x400) <b>9 488р.</b>

#### Барьеры боковые



Способ установки: крепление к столешнице снизу Толщина столешницы 25мм		Способ крепления: крепится к столешнице снизу и к перегородке Толщина столешницы 25мм	
	<b>9БР.305.4</b> (700x27x300) <b>4 641р.</b> <b>9БР.303.4</b> (800x27x300) <b>4 890р.</b> <b>9БР.105.4</b> (700x27x400) <b>4 807р.</b> <b>9БР.103.4</b> (800x27x400) <b>5 070р.</b>		<b>9БРП.301.9</b> (680x27x300) <b>5 927р.</b> <b>9БРП.311.9</b> (780x27x300) <b>6 174р.</b> <b>9БРП.301.9</b> (680x27x300) <b>5 927р.</b> <b>9БРП.311.9</b> (780x27x300) <b>6 174р.</b> <b>9БРП.101.9</b> (680x27x400) <b>6 099р.</b> <b>9БРП.111.9</b> (780x27x400) <b>6 339р.</b> <b>9БРП.101.9</b> (680x27x400) <b>6 099р.</b> <b>9БРП.111.9</b> (780x27x400) <b>6 339р.</b>

### Настольные барьеры - AVANCE

#### Барьеры фронтальные

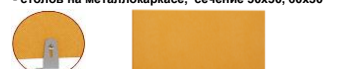

Барьеры для: - столов на опорах ЛДСП - столов на металлокаркасе, сечение 50x50, 60x30	Барьеры для: - столов на металлокаркасе сечение 40x40 - линейных столов BENCH, сечение 40x40	Барьеры для: - сдвоенных столов BENCH - сдвоенных BENCH-систем
		
Способ установки: крепление к столешнице снизу Толщина столешницы мин.16мм, макс.38мм	Способ установки: крепление к металл-каркасу снизу Толщина столешницы с металлом мин.56мм, макс.70мм	Способ установки: крепление к двум столешницам снизу Толщина столешницы мин.16мм, макс.38мм
<b>6БР.306.1</b> (1000x18x300) <b>5 253р.</b> <b>6БР.307.1</b> (1200x18x300) <b>5 776р.</b> <b>6БР.308.1</b> (1400x18x300) <b>6 567р.</b> <b>6БР.309.1</b> (1600x18x300) <b>7 364р.</b> <b>6БР.406.1</b> (1000x18x400) <b>5 442р.</b> <b>6БР.407.1</b> (1200x18x400) <b>5 994р.</b> <b>6БР.408.1</b> (1400x18x400) <b>6 840р.</b> <b>6БР.409.1</b> (1600x18x400) <b>7 655р.</b>	<b>6БР.306.2</b> (1000x18x300) <b>5 364р.</b> <b>6БР.307.2</b> (1200x18x300) <b>5 889р.</b> <b>6БР.308.2</b> (1400x18x300) <b>6 680р.</b> <b>6БР.309.2</b> (1600x18x300) <b>7 477р.</b> <b>6БР.406.2</b> (1000x18x400) <b>5 555р.</b> <b>6БР.407.2</b> (1200x18x400) <b>6 107р.</b> <b>6БР.408.2</b> (1400x18x400) <b>6 953р.</b> <b>6БР.409.2</b> (1600x18x400) <b>7 768р.</b>	<b>6БР.306.3</b> (1000x18x300) <b>5 688р.</b> <b>6БР.307.3</b> (1200x18x300) <b>6 209р.</b> <b>6БР.308.3</b> (1400x18x300) <b>6 999р.</b> <b>6БР.309.3</b> (1600x18x300) <b>7 794р.</b> <b>6БР.406.3</b> (1000x18x400) <b>5 873р.</b> <b>6БР.407.3</b> (1200x18x400) <b>6 426р.</b> <b>6БР.408.3</b> (1400x18x400) <b>7 273р.</b> <b>6БР.409.3</b> (1600x18x400) <b>8 088р.</b>

#### Барьеры боковые

Барьеры для: - столов на опорах ЛДСП - столов на металлокаркасе, сечение 50x50, 60x30	Барьеры для: - столов на металлокаркасе, сечение 40x40	Барьеры для: - сдвоенных BENCH-систем, сечение 50x50, 60x30
		
Способ установки: крепление к столешнице снизу Толщина столешницы мин.16мм, макс.38мм	Способ установки: крепление к металл-каркасу снизу Толщина столешницы с металлом мин.56мм, макс.70мм	Способ установки: крепление к столешнице снизу Толщина столешницы 25мм
<b>6БР.312.1</b> (580x18x300) <b>3 694р.</b> <b>6БР.304.1</b> (600x18x300) <b>3 748р.</b> <b>6БР.301.1</b> (680x18x300) <b>3 922р.</b> <b>6БР.305.1</b> (700x18x300) <b>3 974р.</b> <b>6БР.311.1</b> (780x18x300) <b>4 146р.</b> <b>6БР.303.1</b> (800x18x300) <b>4 198р.</b> <b>6БР.412.1</b> (580x18x400) <b>3 823р.</b> <b>6БР.404.1</b> (600x18x400) <b>3 854р.</b> <b>6БР.401.1</b> (680x18x400) <b>4 054р.</b> <b>6БР.405.1</b> (700x18x400) <b>4 101р.</b> <b>6БР.411.1</b> (780x18x400) <b>4 291р.</b> <b>6БР.403.1</b> (800x18x400) <b>4 339р.</b>	<b>6БР.312.2</b> (580x18x300) <b>3 769р.</b> <b>6БР.304.2</b> (600x18x300) <b>3 823р.</b> <b>6БР.301.2</b> (680x18x300) <b>3 997р.</b> <b>6БР.305.2</b> (700x18x300) <b>4 049р.</b> <b>6БР.311.2</b> (780x18x300) <b>4 221р.</b> <b>6БР.303.2</b> (800x18x300) <b>4 273р.</b> <b>6БР.412.2</b> (580x18x400) <b>3 898р.</b> <b>6БР.404.2</b> (600x18x400) <b>3 929р.</b> <b>6БР.401.2</b> (680x18x400) <b>4 129р.</b> <b>6БР.405.2</b> (700x18x400) <b>4 176р.</b> <b>6БР.411.2</b> (780x18x400) <b>4 366р.</b> <b>6БР.403.2</b> (800x18x400) <b>4 413р.</b>	<b>6БР.304.4</b> (600x18x300) <b>4 638р.</b> <b>6БР.305.4</b> (700x18x300) <b>4 961р.</b> <b>6БР.303.4</b> (800x18x300) <b>5 157р.</b> <b>6БР.404.4</b> (600x18x400) <b>4 895р.</b> <b>6БР.405.4</b> (700x18x400) <b>4 912р.</b> <b>6БР.403.4</b> (800x18x400) <b>5 305р.</b>

Способ установки: крепление на столешницу	Способ крепления: крепится к столешнице снизу и к перегородке Толщина столешницы 25мм
	
<b>6БР.312.7</b> (580x18x300) <b>4 133р.</b> <b>6БР.304.7</b> (600x18x300) <b>4 133р.</b> <b>6БР.301.7</b> (680x18x300) <b>4 290р.</b> <b>6БР.305.7</b> (700x18x300) <b>4 290р.</b> <b>6БР.311.7</b> (780x18x300) <b>4 414р.</b> <b>6БР.303.7</b> (800x18x300) <b>4 546р.</b> <b>6БР.412.7</b> (580x18x400) <b>4 183р.</b> <b>6БР.404.7</b> (600x18x400) <b>4 183р.</b> <b>6БР.401.7</b> (680x18x400) <b>4 362р.</b> <b>6БР.405.7</b> (700x18x400) <b>4 362р.</b> <b>6БР.411.7</b> (780x18x400) <b>4 644р.</b> <b>6БР.403.7</b> (800x18x400) <b>4 594р.</b>	<b>6БРП.312.9</b> (580x18x300) <b>5 163р.</b> <b>6БРП.301.9</b> (680x18x300) <b>5 389р.</b> <b>6БРП.311.9</b> (780x18x300) <b>5 614р.</b> <b>6БРП.412.9</b> (580x18x400) <b>5 294р.</b> <b>6БРП.401.9</b> (680x18x400) <b>5 521р.</b> <b>6БРП.411.9</b> (780x18x400) <b>5 766р.</b> <b>6БРП.312.9</b> (580x18x300) <b>5 163р.</b> <b>6БРП.301.9</b> (680x18x300) <b>5 389р.</b> <b>6БРП.311.9</b> (780x18x300) <b>5 614р.</b> <b>6БРП.412.9</b> (580x18x400) <b>5 294р.</b> <b>6БРП.401.9</b> (680x18x400) <b>5 521р.</b> <b>6БРП.411.9</b> (780x18x400) <b>5 766р.</b>
Барьеры для: - сдвоенных BENCH-систем, сечение 40x40 (длина 600, 700, 800) - линейных BENCH-систем, сечение 40x40 (длина 580, 680, 780)	Барьеры для: - линейных BENCH-систем, сечение 50x50, 60x30

#### Подушка для тумбы

	<b>*9ПТ.001</b> (450x450x50h) <b>3 204р.</b>		<b>*6ПТ.002</b> (394x454x50h) <b>3 073р.</b>
Съемный чехол на липучке. Рекомендуемый размер топа 450x450мм		Съемный чехол на липучке. Рекомендуемый размер топа 394x454мм	

Доступные для изготовления цвета металлических креплений по данному прайсу - алюминий матовый, черный, белый, графит. Производитель оставляет за собой право изменять конструкцию и фурнитуру без изменения внешнего вида и назначения изделия.

В комплект барьера входит фурнитура для крепления к столешнице.

\*\* Подушка крепится к топу на липучку. Липучка входит в комплект.

\*\*\* В одном изделии (перегородки, барьеры) возможно комбинировать любые два декора обивки из прайс-листа \*\*\*\*

\*\*\*\* ВАЖНО! Обивки Ricco/Stone/Violet - комбинируются только между собой!

\*\*\*\*\* Размер скидки на комбинированные изделия уменьшается на 5%.



## НАСТОЛЬНЫЕ БАРЬЕРЫ- ТКАНЬ

15.10.2024

стр. 3

### Настольные барьеры с мягким наполнением ARREDO

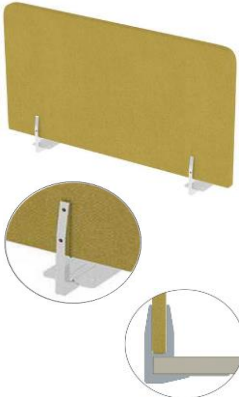
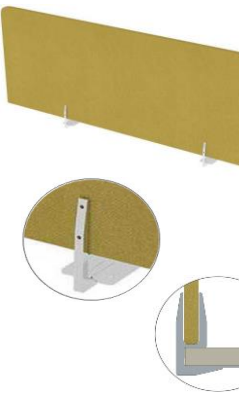
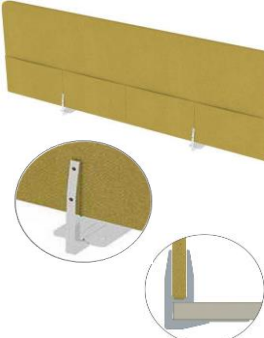
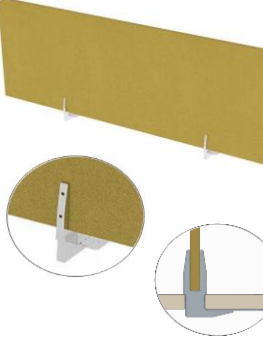
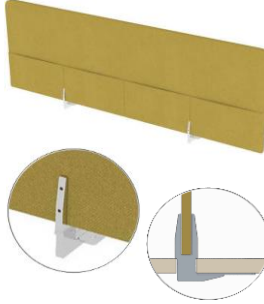
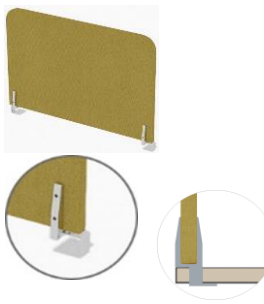
Барьеры боковые				Барьеры фронтальные			
Способ установки: крепление к столешнице снизу Толщина столешницы 25мм				Способ установки: крепление к столешнице снизу Толщина столешницы 25мм			
		Порошк. покрытие	Металл глянец			Порошк. покрытие	Металл глянец
	010.БТБ.583 (580x27x300)	6 019р.	7 243р.		010.БТФ.103 (1000x27x300)	6 909р.	8 129р.
	010.БТБ.603 (600x27x300)	6 146р.	7 369р.		010.БТФ.123 (1200x27x300)	7 331р.	8 557р.
	010.БТБ.683 (680x27x300)	6 361р.	7 573р.		010.БТФ.143 (1400x27x300)	8 161р.	9 362р.
	010.БТБ.703 (700x27x300)	6 433р.	7 645р.		010.БТФ.163 (1600x27x300)	8 888р.	10 110р.
	010.БТБ.783 (780x27x300)	6 646р.	7 856р.		010.БТФ.183 (1800x27x300)	10 553р.	12 382р.
	010.БТБ.803 (800x27x300)	6 722р.	7 933р.				
	010.БТБ.584 (580x27x400)	6 140р.	7 328р.		010.БТФ.104 (1000x27x400)	7 223р.	8 406р.
	010.БТБ.604 (600x27x400)	6 190р.	7 378р.		010.БТФ.124 (1200x27x400)	7 782р.	8 970р.
	010.БТБ.684 (680x27x400)	6 400р.	7 584р.		010.БТФ.144 (1400x27x400)	8 672р.	9 855р.
	010.БТБ.704 (700x27x400)	6 450р.	7 635р.		010.БТФ.164 (1600x27x400)	9 576р.	10 946р.
010.БТБ.784 (780x27x400)	6 660р.	7 841р.	010.БТФ.184 (1800x27x400)	11 345р.	13 600р.		
010.БТБ.804 (800x27x400)	6 707р.	7 893р.					
010.БТБ.585 (580x27x500)	6 270р.	7 455р.	010.БТФ.105 (1000x27x500)	7 443р.	8 626р.		
010.БТБ.605 (600x27x500)	6 327р.	7 510р.	010.БТФ.125 (1200x27x500)	8 042р.	9 234р.		
010.БТБ.685 (680x27x500)	6 439р.	7 624р.	010.БТФ.145 (1400x27x500)	9 357р.	10 560р.		
010.БТБ.705 (700x27x500)	6 608р.	7 789р.	010.БТФ.165 (1600x27x500)	9 922р.	11 422р.		
010.БТБ.785 (780x27x500)	6 831р.	8 012р.	010.БТФ.185 (1800x27x500)	11 740р.	14 133р.		
010.БТБ.805 (800x27x500)	6 873р.	8 068р.					
<b>Барьеры фронтальные с карманами, односторонние</b>				<b>Барьеры фронтальные для двойного бэнч</b>			
Способ установки: крепление к столешнице снизу Толщина столешницы 25мм				Способ установки: крепление к столешнице снизу Толщина столешницы 25мм			
		Порошк. покрытие	Металл глянец			Порошк. покрытие	Металл глянец
	010.БТК.104 (1000x27x400)	8 589р.	9 773р.		010.БТБГ.103 (1000x27x300)	6 873р.	8 091р.
	010.БТК.124 (1200x27x400)	9 094р.	10 281р.		010.БТБГ.123 (1200x27x300)	7 308р.	8 525р.
	010.БТК.144 (1400x27x400)	9 605р.	10 793р.		010.БТБГ.143 (1400x27x300)	8 095р.	9 325р.
	010.БТК.164 (1600x27x400)	11 133р.	12 311р.		010.БТБГ.163 (1600x27x300)	8 869р.	10 080р.
	010.БТК.184 (1800x27x400)	12 917р.	14 650р.		010.БТБГ.183 (1800x27x300)	10 498р.	12 346р.
	010.БТК.105 (1000x27x500)	8 802р.	10 014р.		010.БТБГ.104 (1000x27x400)	7 186р.	8 453р.
	010.БТК.125 (1200x27x500)	9 352р.	10 555р.		010.БТБГ.124 (1200x27x400)	7 758р.	9 067р.
	010.БТК.145 (1400x27x500)	9 916р.	11 102р.		010.БТБГ.144 (1400x27x400)	8 644р.	10 115р.
	010.БТК.165 (1600x27x500)	11 486р.	12 663р.		010.БТБГ.164 (1600x27x400)	9 553р.	11 164р.
	010.БТК.185 (1800x27x500)	13 307р.	15 048р.		010.БТБГ.184 (1800x27x400)	11 301р.	13 926р.
010.БТБГ.105 (1000x27x500)	7 408р.	8 748р.					
010.БТБГ.125 (1200x27x500)	8 005р.	9 423р.	010.БТБГ.105 (1000x27x500)	7 408р.	8 748р.		
010.БТБГ.145 (1400x27x500)	9 343р.	10 518р.	010.БТБГ.125 (1200x27x500)	8 005р.	9 423р.		
010.БТБГ.165 (1600x27x500)	9 886р.	11 639р.	010.БТБГ.145 (1400x27x500)	9 343р.	10 518р.		
010.БТБГ.185 (1800x27x500)	11 703р.	16 143р.	010.БТБГ.165 (1600x27x500)	9 886р.	11 639р.		
			010.БТБГ.185 (1800x27x500)	11 703р.	16 143р.		
<b>Барьеры фронтальные для двойного бэнч с карманами, двухсторонние</b>				<b>Барьеры тканевые торцевые</b>			
Способ установки: крепление к столешнице снизу Толщина столешницы 25мм				Способ установки: крепление к столешнице снизу Толщина столешницы 25мм			
		Порошк. покрытие	Металл глянец			Порошк. покрытие	Металл глянец
	010.БТДК.104 (1000x27x400)	8 742р.	9 938р.		010.БТТ.604 (600x27x400)	5 657р.	6 590р.
	010.БТДК.124 (1200x27x400)	9 251р.	10 461р.		010.БТТ.704 (700x27x400)	6 063р.	6 794р.
	010.БТДК.144 (1400x27x400)	9 758р.	10 950р.		010.БТТ.804 (800x27x400)	6 466р.	7 185р.
	010.БТДК.164 (1600x27x400)	11 331р.	12 503р.		010.БТТ.605 (600x27x500)	5 910р.	6 817р.
	010.БТДК.184 (1800x27x400)	13 088р.	14 822р.		010.БТТ.705 (700x27x500)	6 352р.	7 259р.
	010.БТДК.105 (1000x27x500)	8 963р.	10 171р.		010.БТТ.805 (800x27x500)	6 790р.	7 697р.
	010.БТДК.125 (1200x27x500)	9 505р.	10 726р.				
	010.БТДК.145 (1400x27x500)	10 052р.	11 258р.				
	010.БТДК.165 (1600x27x500)	11 676р.	12 855р.				
	010.БТДК.185 (1800x27x500)	13 480р.	15 233р.				

Доступные для изготовления цвета металлических креплений по данному прайсу - алюминий матовый, черный, белый, графит. Производитель оставляет за собой право изменять конструкцию и фурнитуру без изменения внешнего вида и назначения изделия.

В комплект барьера входит фурнитура для крепления к столешнице.

\* В одном изделии (перегородки, барьеры) возможно комбинировать любые два декора обивок из прайс-листа \*\*

\*\* ВАЖНО! Обивки Ricco/Stone/Violet - комбинируются только между собой!

\*\*\*Размер скидки на комбинированные изделия уменьшается на 5%.

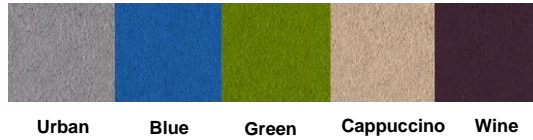
**НАСТОЛЬНЫЕ БАРЬЕРЫ - ФЕТР**

15.10.2024

стр. 4
**Настольные барьеры с мягким наполнением FETR**
**Барьеры из фетра, боковые**

 Способ установки: крепление к столешнице снизу  
Толщина столешницы 25мм

**Порошк.  
покрытие**    **Металл  
глянец**

010.ФБ.583 (580x20x300) 6 586р. 7 794р.  
 010.ФБ.603 (600x20x300) 6 641р. 7 849р.  
 010.ФБ.683 (680x20x300) 6 914р. 8 122р.  
 010.ФБ.703 (700x20x300) 6 989р. 8 197р.  
 010.ФБ.783 (780x20x300) 7 265р. 8 473р.  
 010.ФБ.803 (800x20x300) 7 328р. 8 535р.



010.ФБ.584 (580x20x400) 6 667р. 7 874р.  
 010.ФБ.604 (600x20x400) 6 740р. 7 948р.  
 010.ФБ.684 (680x20x400) 7 031р. 8 239р.  
 010.ФБ.704 (700x20x400) 7 097р. 8 305р.  
 010.ФБ.784 (780x20x400) 7 398р. 8 605р.  
 010.ФБ.804 (800x20x400) 7 464р. 8 672р.

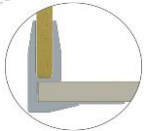

010.ФБ.585 (580x20x500) 7 965р. 9 173р.  
 010.ФБ.605 (600x20x500) 7 969р. 9 177р.  
 010.ФБ.685 (680x20x500) 8 038р. 9 246р.  
 010.ФБ.705 (700x20x500) 8 053р. 9 261р.  
 010.ФБ.785 (780x20x500) 8 122р. 9 330р.  
 010.ФБ.805 (800x20x500) 8 138р. 9 345р.

**Барьеры из фетра, фронтальные**

 Способ установки: крепление к столешнице снизу  
Толщина столешницы 25мм

**Порошк.  
покрытие**    **Металл  
глянец**

010.ФФ.103 (1000x20x300) 8 371р. 9 579р.  
 010.ФФ.123 (1200x20x300) 9 063р. 10 271р.  
 010.ФФ.143 (1400x20x300) 10 136р. 11 344р.  
 010.ФФ.163 (1600x20x300) 12 416р. 14 227р.



010.ФФ.104 (1000x20x400) 8 480р. 9 688р.  
 010.ФФ.124 (1200x20x400) 9 268р. 10 476р.  
 010.ФФ.144 (1400x20x400) 10 363р. 11 571р.  
 010.ФФ.164 (1600x20x400) 12 688р. 14 500р.

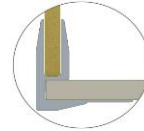

010.ФФ.105 (1000x20x500) 8 650р. 9 857р.  
 010.ФФ.125 (1200x20x500) 9 470р. 10 678р.  
 010.ФФ.145 (1400x20x500) 10 623р. 11 831р.  
 010.ФФ.165 (1600x20x500) 12 960р. 14 772р.

**Барьеры из фетра, для двойного бэнч**

 Способ установки: крепление к столешнице снизу  
Толщина столешницы 25мм

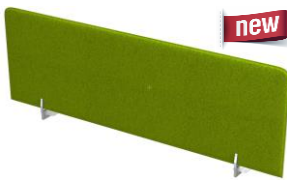
**Порошк.  
покрытие**    **Металл  
глянец**

010.ФДБ.103 (1000x20x300) 8 340р. 9 532р.  
 010.ФДБ.123 (1200x20x300) 9 032р. 10 224р.  
 010.ФДБ.143 (1400x20x300) 10 105р. 11 299р.  
 010.ФДБ.163 (1600x20x300) 12 369р. 14 159р.



010.ФДБ.104 (1000x20x400) 8 449р. 9 642р.  
 010.ФДБ.124 (1200x20x400) 9 237р. 10 429р.  
 010.ФДБ.144 (1400x20x400) 10 332р. 11 525р.  
 010.ФДБ.164 (1600x20x400) 12 641р. 14 430р.

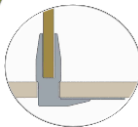

010.ФДБ.105 (1000x20x500) 8 618р. 9 812р.  
 010.ФДБ.125 (1200x20x500) 9 439р. 10 631р.  
 010.ФДБ.145 (1400x20x500) 10 592р. 11 785р.  
 010.ФДБ.165 (1600x20x500) 12 913р. 14 702р.

**Барьеры из фетра, торцевые**

 Способ установки: крепление к столешнице снизу  
Толщина столешницы 25мм

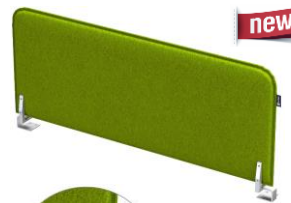
**Порошк.  
покрытие**    **Металл  
глянец**

010.ФТ.603 (600x20x300) 5 975р. 7 041р.  
 010.ФТ.703 (700x20x300) 6 323р. 7 390р.  
 010.ФТ.803 (800x20x300) 6 663р. 7 728р.



010.ФТ.604 (600x20x400) 6 074р. 7 141р.  
 010.ФТ.704 (700x20x400) 6 431р. 7 497р.  
 010.ФТ.804 (800x20x400) 6 798р. 7 864р.

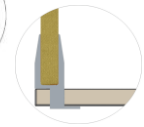

010.ФТ.605 (600x20x500) 7 303р. 8 370р.  
 010.ФТ.705 (700x20x500) 7 388р. 8 454р.  
 010.ФТ.805 (800x20x500) 7 471р. 8 538р.

Доступные для изготовления цвета металлических креплений по данному прайсу - алюминий матовый, черный, белый, графит.  
 Производитель оставляет за собой право изменять конструкцию и фурнитуру без изменения внешнего вида и назначения изделия.  
 В комплект барьера входит фурнитура для крепления к столешнице.

ОРГСТЕКЛО

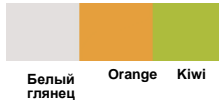







НАСТОЛЬНЫЕ БАРЬЕРЫ - ОРГСТЕКЛО



15.10.2024

стр. 5





Барьеры Оргстекло, фронтальные AVANCE \*

<p>Барьеры для: - столов на опорах ЛДСП. - столов на металлокаркасе, сечение 50x50, 60x30, 40x40 с экранами</p>	<p>Барьеры для: - столов на металлокаркасе сечение 40x40, - линейных столов BENCH, сечение 40x40, *** исключение столы с экранами</p>	<p>Барьеры для: - двойных столов BENCH - двойных BENCH-систем</p>
 	 	 
<p>Белый глянец Orange, Kiwi</p> <p>6BP.050.1 (900x4x300) 6 659р. 10 723р. 6BP.010.1 (1100x4x300) 7 347р. 11 686р. 6BP.020.1 (1300x4x300) 8 284р. 13 246р. 6BP.030.1 (1500x4x300) 8 954р. 14 362р.</p>	<p>Белый глянец Orange, Kiwi</p> <p>6BP.050.2 (900x4x300) 6 718р. 10 723р. 6BP.010.2 (1100x4x300) 7 436р. 11 686р. 6BP.020.2 (1300x4x300) 8 373р. 13 246р. 6BP.030.2 (1500x4x300) 9 043р. 14 362р.</p>	<p>Белый глянец Orange, Kiwi</p> <p>6BP.050.3 (900x4x300) 6 931р. 10 723р. 6BP.010.3 (1100x4x300) 7 755р. 11 686р. 6BP.020.3 (1300x4x300) 8 692р. 13 246р. 6BP.030.3 (1500x4x300) 9 362р. 14 362р.</p>





Барьеры Оргстекло, боковые AVANCE \*

<p>Барьеры для: - столов на опорах ЛДСП - столов на металлокаркасе, сечение 50x50, 60x30</p>	<p>Барьеры для: - столов на металлокаркасе сечение 40x40</p>	<p>Барьеры для: - двойных BENCH-систем - линейных BENCH-систем</p>
 	 	 
<p>Белый глянец Orange, Kiwi</p> <p>6BP.040.1 (600x4x300) 5 521р. 8 828р. 6BP.070.1 (700x4x300) 5 903р. 9 470р.</p>	<p>Белый глянец Orange, Kiwi</p> <p>6BP.040.2 (600x4x300) 5 581р. 8 828р. 6BP.070.2 (700x4x300) 5 963р. 9 532р.</p>	<p>Белый глянец Orange, Kiwi</p> <p>6BP.040.7 (600x4x300) 5 588р. 8 828р. 6BP.070.7 (700x4x300) 5 971р. 9 544р.</p>

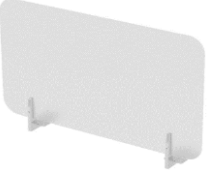

БАРЬЕРЫ ОРГСТЕКЛО GLOSS

Барьеры оргстекло боковые	Барьеры оргстекло боковые	Барьеры оргстекло фронтальные	Барьеры оргстекло фронтальные, для двойных бенч-систем
			
<p>Белый глянец Orange Kiwi</p> <p>9BP.040.1 (600x4x300) 5 521р. 8 235р. 9BP.070.1 (700x4x300) 5 903р. 8 837р. 9BP.140.1 (600x4x400) 5 268р. 8 270р. 9BP.170.1 (700x4x400) 5 629р. 8 872р.</p>	<p>Белый глянец Orange Kiwi</p> <p>9BP.040.7 (600x4x300) 5 588р. 8 297р. 9BP.070.7 (700x4x300) 5 971р. 8 902р. 9BP.140.7 (600x4x400) 5 336р. 8 332р. 9BP.170.7 (700x4x400) 5 696р. 8 935р.</p>	<p>Белый глянец Orange Kiwi</p> <p>9BP.050.1 (1000x4x300) 6 038р. 9 555р. 9BP.010.1 (1200x4x300) 7 006р. 10 914р. 9BP.020.1 (1400x4x300) 7 668р. 12 017р. 9BP.030.1 (1600x4x300) 8 548р. 13 486р. 9BP.150.1 (1000x4x400) 7 000р. 11 157р. 9BP.110.1 (1200x4x400) 8 078р. 12 698р. 9BP.120.1 (1400x4x400) 8 799р. 14 597р. 9BP.130.1 (1600x4x400) 9 651р. 16 089р.</p>	<p>Белый глянец Orange Kiwi</p> <p>9BP.050.3 (1000x4x300) 6 310р. 9 808р. 9BP.010.3 (1200x4x300) 7 414р. 11 295р. 9BP.020.3 (1400x4x300) 8 077р. 12 398р. 9BP.030.3 (1600x4x300) 8 957р. 13 867р. 9BP.150.3 (1000x4x400) 7 272р. 11 411р. 9BP.110.3 (1200x4x400) 8 486р. 13 079р. 9BP.120.3 (1400x4x400) 9 207р. 14 997р. 9BP.130.3 (1600x4x400) 10 060р. 16 801р.</p>

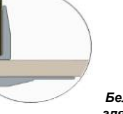
БАРЬЕРЫ ОРГСТЕКЛО ARREDO

Барьеры боковые, оргстекло	Барьеры фронтальные, оргстекло
  	  
<p>Белый глянец/Металл глянец</p> <p>Белый глянец/порошк. покрытие</p> <p>10ББО.504 (500x4x400) 6 470р. 5 251р. 10ББО.604 (600x4x400) 6 932р. 5 714р. 10ББО.704 (700x4x400) 7 396р. 6 179р. 10ББО.804 (800x4x400) 7 859р. 6 642р. 10ББО.505 (500x4x500) 7 049р. 5 831р. 10ББО.605 (600x4x500) 7 627р. 6 410р. 10ББО.705 (700x4x500) 8 206р. 6 989р. 10ББО.805 (800x4x500) 8 787р. 7 569р.</p>	<p>Белый глянец/Металл глянец</p> <p>Белый глянец/порошк. покрытие</p> <p>10БФО.104 (1000x4x400) 9 067р. 7 849р. 10БФО.124 (1200x4x400) 9 992р. 8 774р. 10БФО.144 (1400x4x400) 10 919р. 9 702р. 10БФО.164 (1600x4x400) 11 845р. 10 628р. 10БФО.184 (1800x4x400) 14 707р. 12 881р. 10БФО.105 (1000x4x500) 10 276р. 9 058р. 10БФО.125 (1200x4x500) 11 490р. 10 273р. 10БФО.145 (1400x4x500) 12 541р. 11 323р. 10БФО.165 (1600x4x500) 13 699р. 12 482р. 10БФО.185 (1800x4x500) 16 792р. 14 966р.</p>

Барьеры для двойного бенч, оргстекло

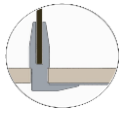
  	<p>Белый глянец/Металл глянец</p> <p>Белый глянец/порошк. покрытие</p> <p>10БСБО.104 (1000x4x400) 9 049р. 7 846р. 10БСБО.124 (1200x4x400) 9 975р. 8 773р. 10БСБО.144 (1400x4x400) 10 902р. 9 699р. 10БСБО.164 (1600x4x400) 11 829р. 10 626р. 10БСБО.184 (1800x4x400) 14 681р. 12 877р. 10БСБО.105 (1000x4x500) 10 258р. 9 055р. 10БСБО.125 (1200x4x500) 11 473р. 10 271р. 10БСБО.145 (1400x4x500) 12 523р. 11 321р. 10БСБО.165 (1600x4x500) 13 682р. 12 479р. 10БСБО.185 (1800x4x500) 16 766р. 14 962р.</p>
--	---

Барьеры торцевые, оргстекло

  	<p>Белый глянец/Металл глянец</p> <p>Белый глянец/порошк. покрытие</p> <p>10БТО.604 (600x4x400) 6 015р. 4 927р. 10БТО.704 (700x4x400) 6 479р. 5 391р. 10БТО.804 (800x4x400) 6 941р. 5 854р. 10БТО.605 (600x4x500) 6 709р. 5 622р. 10БТО.705 (700x4x500) 7 289р. 6 201р. 10БТО.805 (800x4x500) 7 869р. 6 782р.</p>
--	---









Черный  
глянец HPL

**БАРЬЕРЫ и ЭКРАНЫ HPL**

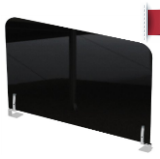
**БАРЬЕРЫ и ЭКРАНЫ HPL- GLOSS**

Барьеры боковые HPL	Барьеры фронтальные HPL	Экраны подстольные HPL
 <p><b>new</b></p> <p>9БРН.040.1 (600x4x300) 5 225р. 9БРН.070.1 (700x4x300) 5 934р. 9БРН.140.1 (600x4x400) 6 269р. 9БРН.170.1 (700x4x400) 7 140р.</p>	 <p><b>new</b></p> <p>9БРН.250.1 (1000x4x300) 8 694р. 9БРН.210.1 (1200x4x300) 10 106р. 9БРН.220.1 (1400x4x300) 11 521р. 9БРН.230.1 (1600x4x300) 12 935р. 9БРН.150.1 (1000x4x400) 10 455р. 9БРН.110.1 (1200x4x400) 12 193р. 9БРН.120.1 (1400x4x400) 13 933р. 9БРН.130.1 (1600x4x400) 15 673р.</p>	 <p><b>new</b></p> <p>9ЭН.350.1 (1000x4x300) 8 349р. 9ЭН.310.1 (1200x4x300) 9 761р. 9ЭН.320.1 (1400x4x300) 11 177р. 9ЭН.330.1 (1600x4x300) 13 280р. 9ЭН.450.1 (1000x4x400) 10 110р. 9ЭН.410.1 (1200x4x400) 11 848р. 9ЭН.420.1 (1400x4x400) 13 589р. 9ЭН.430.1 (1600x4x400) 16 017р.</p>
<p>Барьеры боковые HPL</p>  <p><b>new</b></p> <p>9БРН.040.7 (600x4x300) 5 293р. 9БРН.070.7 (700x4x300) 6 002р. 9БРН.140.7 (600x4x400) 6 336р. 9БРН.170.7 (700x4x400) 7 207р.</p>	<p>Барьеры фронтальные HPL, для двоевных бенч-систем</p>  <p><b>new</b></p> <p>9БРН.250.3 (1000x4x300) 9 102р. 9БРН.210.3 (1200x4x300) 10 514р. 9БРН.220.3 (1400x4x300) 11 930р. 9БРН.230.3 (1600x4x300) 13 344р. 9БРН.150.3 (1000x4x400) 10 863р. 9БРН.110.3 (1200x4x400) 12 601р. 9БРН.120.3 (1400x4x400) 14 342р. 9БРН.130.3 (1600x4x400) 16 081р.</p>	<p>Установка экрана подстольного</p>  <p>Длину экрана рекомендуется выбирать на 200 мм меньше длины столешницы.</p>

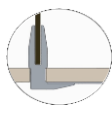
**БАРЬЕРЫ HPL - ARREDO**

Барьеры торцевые HPL	Барьеры боковые HPL	Барьеры фронтальные HPL
 <p><b>new</b></p> <p>10БТН.604 (600x4x400) 7 446р. 10БТН.704 (700x4x400) 8 316р. 10БТН.804 (800x4x400) 9 187р. 10БТН.605 (600x4x500) 8 747р. 10БТН.705 (700x4x500) 9 833р. 10БТН.805 (800x4x500) 10 916р.</p>	 <p><b>new</b></p> <p>10ББН.504 (500x4x400) 7 147р. 10ББН.604 (600x4x400) 7 965р. 10ББН.704 (700x4x400) 8 806р. 10ББН.804 (800x4x400) 9 625р. 10ББН.505 (500x4x500) 8 170р. 10ББН.605 (600x4x500) 9 216р. 10ББН.705 (700x4x500) 10 240р. 10ББН.805 (800x4x500) 11 284р.</p>	 <p><b>new</b></p> <p>10БФН.104 (1000x4x400) 11 455р. 10БФН.124 (1200x4x400) 13 233р. 10БФН.144 (1400x4x400) 14 934р. 10БФН.164 (1600x4x400) 16 673р. 10БФН.184 (1800x4x400) 19 431р. 10БФН.105 (1000x4x500) 13 643р. 10БФН.125 (1200x4x500) 15 794р. 10БФН.145 (1400x4x500) 17 963р. 10БФН.165 (1600x4x500) 20 129р. 10БФН.185 (1800x4x500) 23 315р.</p>
<p>Порошк. покрытие</p> <p>Металл глянец</p>	<p>Порошк. покрытие</p> <p>Металл глянец</p>	<p>Порошк. покрытие</p> <p>Металл глянец</p>
<p>Барьеры для двоевного бенч HPL</p>  <p><b>new</b></p> <p>10БСБН.104 (1000x4x400) 11 572р. 10БСБН.124 (1200x4x400) 13 082р. 10БСБН.144 (1400x4x400) 14 822р. 10БСБН.164 (1600x4x400) 16 562р. 10БСБН.184 (1800x4x400) 19 264р. 10БСБН.105 (1000x4x500) 13 513р. 10БСБН.125 (1200x4x500) 15 683р. 10БСБН.145 (1400x4x500) 17 851р. 10БСБН.165 (1600x4x500) 20 018р. 10БСБН.185 (1800x4x500) 23 244р.</p>	 <p>Порошк. покрытие</p> <p>Металл глянец</p>	<p>Экраны подстольные HPL</p>  <p><b>new</b></p> <p>Длину экрана рекомендуется выбирать на 200 мм меньше длины столешницы</p> <p>Порошк. Покрытие (Черный)</p> <p>10ЭН.050.1 (1000x4x300) 7 874р. 10ЭН.010.1 (1200x4x300) 9 195р. 10ЭН.020.1 (1400x4x300) 10 350р. 10ЭН.030.1 (1600x4x300) 12 217р. 10ЭН.150.1 (1000x4x400) 10 030р. 10ЭН.110.1 (1200x4x400) 11 777р. 10ЭН.120.1 (1400x4x400) 13 555р. 10ЭН.130.1 (1600x4x400) 15 575р.</p>



Барьеры в алюминиевом профиле (наполнение ТКАНЬ)  
Все доступные декоры тканей смотрите на странице "Материалы обивки" (кроме Ricco, Stone, Violet)



**БАРЬЕРЫ ИЗ ЛДСП, БАРЬЕРЫ В АЛЮМИНИЕВОМ ПРОФИЛЕ**

15.10.2024

стр. 7

**Барьеры ЛДСП, фронтальные - AVANCE**

Барьеры для: - столов на опорах ЛДСП - столов на металлокаркасе, сечение 50x50, 60x30	Барьеры для: - столов на металлокаркасе сечение 40x40 - линейных столов BENCH, сечение 40x40	Барьеры для: - двоянных столов BENCH - двоянных BENCH-систем
 БЕР.006.1 (1000x16x300) 3 070р. БЕР.007.1 (1200x16x300) 3 204р. БЕР.008.1 (1400x16x300) 3 712р. БЕР.009.1 (1600x16x300) 4 228р. БЕР-Д.406.1 (1000x16x400) 3 211р. БЕР-Д.407.1 (1200x16x400) 3 589р. БЕР-Д.408.1 (1400x16x400) 4 158р. БЕР-Д.409.1 (1600x16x400) 4 734р.	 БЕР.006.2 (1000x16x300) 3 070р. БЕР.007.2 (1200x16x300) 3 204р. БЕР.008.2 (1400x16x300) 3 712р. БЕР.009.2 (1600x16x300) 4 228р. БЕР-Д.406.2 (1000x16x400) 3 211р. БЕР-Д.407.2 (1200x16x400) 3 589р. БЕР-Д.408.2 (1400x16x400) 4 158р. БЕР-Д.409.2 (1600x16x400) 4 734р.	 БЕР.006.3 (1000x16x300) 3 070р. БЕР.007.3 (1200x16x300) 3 204р. БЕР.008.3 (1400x16x300) 3 712р. БЕР.009.3 (1600x16x300) 4 228р. БЕР-Д.406.3 (1000x16x400) 3 211р. БЕР-Д.407.3 (1200x16x400) 3 589р. БЕР-Д.408.3 (1400x16x400) 4 158р. БЕР-Д.409.3 (1600x16x400) 4 734р.

**Барьеры ЛДСП, боковые - AVANCE**

Барьеры для: - столов на опорах ЛДСП - столов на металлокаркасе, сечение 50x50, 60x30	Барьеры для: - столов на металлокаркасе, сечение 40x40	Барьеры для: - двоянных BENCH-систем, сечение 50x50, 60x30	Барьеры для: - двоянных BENCH-систем, сечение 40x40 (длина 600, 700, 800) - линейных BENCH-систем, сечение 40x40 (длина 583, 683, 783)	Барьеры для: - линейных BENCH-систем, сечение 50x50, 60x30
 БЕР.012.1 (583x16x300) 2 711р. БЕР.004.1 (600x16x300) 2 727р. БЕР.001.1 (683x16x300) 2 759р. БЕР.005.1 (700x16x300) 2 775р. БЕР.011.1 (783x16x300) 2 799р. БЕР.003.1 (800x16x300) 2 807р. БЕР-Д.412.1 (583x16x400) 2 873р. БЕР-Д.404.1 (600x16x400) 2 886р. БЕР-Д.401.1 (683x16x400) 2 922р. БЕР-Д.405.1 (700x16x400) 2 943р. БЕР-Д.411.1 (783x16x400) 2 967р. БЕР-Д.403.1 (800x16x400) 2 981р.	 БЕР.012.2 (583x16x300) 2 771р. БЕР.004.2 (600x16x300) 2 790р. БЕР.001.2 (683x16x300) 2 820р. БЕР.005.2 (700x16x300) 2 838р. БЕР.011.2 (783x16x300) 2 867р. БЕР.003.2 (800x16x300) 2 867р. БЕР-Д.412.2 (583x16x400) 2 933р. БЕР-Д.404.2 (600x16x400) 2 946р. БЕР-Д.401.2 (683x16x400) 2 982р. БЕР-Д.405.2 (700x16x400) 3 003р. БЕР-Д.411.2 (783x16x400) 3 026р. БЕР-Д.403.2 (800x16x400) 3 040р.	 БЕР.012.4 (583x16x300) 2 941р. БЕР.004.4 (600x16x300) 2 991р. БЕР.003.4 (700x16x300) 2 982р. БЕР-Д.404.4 (600x16x400) 2 995р. БЕР-Д.405.4 (700x16x400) 3 052р. БЕР-Д.403.4 (800x16x400) 3 090р.	 БЕР.012.7 (583x16x300) 2 702р. БЕР.004.7 (600x16x300) 2 702р. БЕР.001.7 (683x16x300) 2 749р. БЕР.005.7 (700x16x300) 2 749р. БЕР.011.7 (783x16x300) 2 792р. БЕР.003.7 (800x16x300) 2 792р. БЕР-Д.412.7 (583x16x400) 2 941р. БЕР-Д.404.7 (600x16x400) 2 946р. БЕР-Д.401.7 (683x16x400) 2 990р. БЕР-Д.405.7 (700x16x400) 2 995р. БЕР-Д.411.7 (783x16x400) 3 034р. БЕР-Д.403.7 (800x16x400) 3 048р.	 БЕРП.012.9 (583x16x300) 2 779р. БЕРП.001.9 (683x16x300) 2 798р. БЕРП.011.9 (783x16x300) 2 827р. БЕРП.012.9 (583x16x300) 2 845р. БЕРП.001.9 (683x16x300) 2 867р. БЕРП.011.9 (783x16x300) 2 877р. БЕРП-Д.412.9 (583x16x400) 3 112р. БЕРП-Д.401.9 (683x16x400) 3 134р. БЕРП-Д.411.9 (783x16x400) 3 166р. БЕРП-Д.412.9 (583x16x400) 3 186р. БЕРП-Д.401.9 (683x16x400) 3 210р. БЕРП-Д.411.9 (783x16x400) 3 222р.

**Барьеры из ЛДСП - GLOSS**

Барьеры боковые	Барьеры боковые	Барьеры фронтальные	Барьеры фронтальные, для двоянных бечн-
 БЕР.005.4 (700x16x300) 2 265р. БЕР.003.4 (800x16x300) 2 357р. БЕР.004.4 (700x16x400) 2 563р. БЕР.003.4 (800x16x400) 2 606р.	 БЕРП.001.9 (683x16x300) 3 388р. БЕРП.011.9 (783x16x300) 3 437р. БЕРП.001.9 (683x16x300) 3 388р. БЕРП.011.9 (783x16x300) 3 437р. БЕРП.401.9 (683x16x400) 3 533р. БЕРП.411.9 (783x16x400) 3 598р. БЕРП.401.9 (683x16x400) 3 533р. БЕРП.411.9 (783x16x400) 3 598р.	 БЕР.007.1 (1200x16x300) 3 437р. БЕР.009.1 (1600x16x300) 4 129р. БЕР.002.1 (1800x16x300) 4 124р. БЕР.007.1 (1200x16x400) 3 472р. БЕР.008.1 (1400x16x400) 4 246р. БЕР.009.1 (1600x16x400) 4 714р. БЕР.002.1 (1800x16x400) 5 196р.	 БЕР.007.3 (1200x16x300) 3 245р. БЕР.008.3 (1400x16x300) 4 042р. БЕР.009.3 (1600x16x300) 4 453р. БЕР.002.3 (1800x16x300) 4 458р. БЕР.007.3 (1200x16x400) 3 696р. БЕР.008.3 (1400x16x400) 4 579р. БЕР.009.3 (1600x16x400) 5 049р. БЕР.002.3 (1800x16x400) 5 529р.

**Барьеры в алюминиевом профиле - GLOSS**

**Барьеры в алюминиевом профиле, вставка ткань**

Барьеры боковые	Барьеры фронтальные для линейных и рабочих столов BENCH	Барьеры фронтальные для двоянных столов BENCH
 БЕТП.0402.4 (700x29x400) 8 489р. БЕТП.0403.4 (800x29x400) 9 480р. БЕТП.0402.4 (700x29x400) 8 489р. БЕТП.0403.4 (800x29x400) 9 480р.	 БЕТ.0406.6 (1200x29x400) 8 489р. БЕТ.0407.6 (1400x29x400) 9 480р. БЕТ.0408.6 (1600x29x400) 9 480р. БЕТ.0409.6 (1800x29x400) 9 480р.	 БЕТ.0406.8 (1200x29x400) 13 027р. БЕТ.0407.8 (1400x29x400) 14 454р. БЕТ.0408.8 (1600x29x400) 13 075р. БЕТ.0409.8 (1800x29x400) 16 744р.

**Барьеры в алюминиевом профиле, вставка стекло матовое, ткань**

Барьеры боковые	Барьеры фронтальные для линейных и рабочих столов BENCH	Барьеры фронтальные для двоянных столов BENCH
 БЕТСЛ.0411.4 (700x29x400) 10 894р. БЕТСЛ.0412.4 (800x29x400) 11 467р. БЕТСЛ.0411.4 (700x29x400) 10 894р. БЕТСЛ.0412.4 (800x29x400) 11 467р.	 БЕТС.0415.6 (1200x29x400) 16 484р. БЕТС.0416.6 (1400x29x400) 18 223р. БЕТС.0417.6 (1600x29x400) 20 120р. БЕТС.0418.6 (1800x29x400) 21 890р.	 БЕТС.0415.8 (1200x29x400) 17 175р. БЕТС.0416.8 (1400x29x400) 18 923р. БЕТС.0417.8 (1600x29x400) 20 819р. БЕТС.0418.8 (1800x29x400) 22 313р.

**Барьеры в алюминиевом профиле, вставка стекло матовое**

Барьеры боковые	Барьеры фронтальные для линейных и рабочих столов BENCH	Барьеры фронтальные для двоянных столов BENCH
 БЕСЛ.0402.4 (700x29x400) 7 468р. БЕСЛ.0403.4 (800x29x400) 8 025р. БЕСП.0402.4 (700x29x400) 7 468р. БЕСП.0403.4 (800x29x400) 8 025р.	 БЕСС.0406.6 (1200x29x400) 11 864р. БЕСС.0407.6 (1400x29x400) 12 956р. БЕСС.0408.6 (1600x29x400) 13 967р. БЕСС.0409.6 (1800x29x400) 15 399р.	 БЕСС.0406.8 (1200x29x400) 12 528р. БЕСС.0407.8 (1400x29x400) 13 622р. БЕСС.0408.8 (1600x29x400) 14 633р. БЕСС.0409.8 (1800x29x400) 16 055р.

## ИСПОЛЬЗУЕМЫЕ МАТЕРИАЛЫ ОБИВКИ (ТКАНЬ)

### Изделия с обивкой из ткани :

- Акустические мобильные перегородки (SOFToffice).
- Барьеры настольные (AVANCE, ARREDO, GLOSS).
- Подушки для тумб (AVANCE, GLOSS).



### Тип ткани: РОГОЖКА



### Тип ткани: МИКРОВЕЛЮР



**ДЛЯ РАБОТЫ С КЛИЕНТАМИ ИСПОЛЬЗУЙТЕ НАШИ ОБРАЗЦЫ ОБИВОК (ТКАНЕЙ)! Цвета декоров в изображениях (прайс, сайт, каталог) могут отличаться от реальных тканей ввиду особенностей цветопередачи и настроек различных экранов.**

В одном изделии возможно комбинировать любые два декора обивок из предложенных в прайс-листе\*\*\*, например:



\*\* Размер скидки на комбинированные изделия уменьшается на 5%.

\*\*\* ВАЖНО! Обивки Ricco/Stone/Violet комбинируются только между собой!

### Перегородки и барьеры "SOFToffice"

Группа элементов / параметр	Выражение параметра	Возможные цвета
<b>Акустические мобильные перегородки с мобильной опорой</b>		
Толщина используемого ДСП, мм	16	
Толщина ППУ, мм	5	
Ткань		См. страницу "МАТЕРИАЛЫ ОБИВКИ"
Опора мобильная	труба профильная 40x20мм, полоса стальная 40x3(4)мм, колесо со стопором d50мм	По образцу
<b>Акустические мобильные перегородки со стационарной опорой</b>		
Толщина используемого ДСП, мм	16	
Толщина ППУ, мм	5	
Ткань		См. страницу "МАТЕРИАЛЫ ОБИВКИ"
Опора стационарная	полоса стальная 40x4мм	По образцу
<b>Настольные барьеры с мягким наполнением GLOSS</b>		
Толщина используемого ДСП, мм.	16	
Толщина ППУ, мм.	5	
Ткань		См. страницу "МАТЕРИАЛЫ ОБИВКИ"
Металлические крепления	Сталь 3мм	По образцу
<b>Настольные барьеры с мягким наполнением ARREDO</b>		
Толщина используемого ДСП, мм.	16	
Толщина ППУ, мм.	5	
Ткань		По образцу
Металлические крепления	Верх - сталь 10мм, Нижняя пластина - сталь 3мм	По образцу
<b>Настольные барьеры с мягким наполнением Фетр</b>		
Толщина используемого МДФ, мм.	8	
Толщина ППУ, мм.	5	
Фетр		По образцу
Металлические крепления	Верх - сталь 10мм, Низ пластина - сталь 3мм	По образцу
<b>Настольные барьеры AVANCE</b>		
Толщина используемого ДСП, мм.	16	
Ткань		По образцу
Металлические крепления	Сталь 3мм	По образцу
<b>Подушка AVANCE</b>		
Толщина ППУ, мм.	50	
Ткань		См. страницу "МАТЕРИАЛЫ ОБИВКИ"

### Перегородки и барьеры серии "GLOSS"

Группа элементов / параметр	Выражение параметра	Возможные цвета
<b>Барьеры и экраны ЛДСП</b>		
Толщина используемого ЛДСП, мм.	16	Белый Премиум, Ivory, Teakwood
Используемая кромка, мм.	1, PVC	
<b>Барьеры и экраны оргстекло</b>		
Толщина используемого оргстекла, мм.	4	Kiwi, Orange, Белый глянец
<b>Барьеры и экраны HPL</b>		
Толщина используемого HPL, мм.	4	Черный глянец
<b>Барьеры ткань (ЛДСП+ППУ+Ткань)</b>		
Толщина используемого ЛДСП, мм.	16	
Толщина ППУ, мм.	5	
Ткань.		См. страницу "МАТЕРИАЛЫ ОБИВКИ"
<b>Барьеры в алюминиевом профиле</b>		
Алюминиевая рамка.	Алюминиевый профиль	Алюминий матовый
Толщина стекла, мм.	5	Матовое
Ткань.	МДФ+ППУ+Ткань	См. страницу "МАТЕРИАЛЫ ОБИВКИ"
<b>Подушка GLOSS</b>		
Подушка съёмная	ППУ 50мм+Ткань	См. страницу "МАТЕРИАЛЫ ОБИВКИ"

### Перегородки и барьеры серии "AVANCE"

Группа элементов / параметр	Выражение параметра	Возможные цвета
<b>Подушка</b>		
Подушка съёмная	ППУ 50мм+Ткань	См. страницу "МАТЕРИАЛЫ ОБИВКИ"
<b>Барьеры ЛДСП</b>		
Толщина используемого ЛДСП, мм	16	Шамони темный, Шамони светлый, Венге, Белый
Используемая кромка, мм	1, PVC	
<b>Барьеры оргстекло</b>		
Толщина используемого оргстекла, мм	4	Kiwi, Orange, Белый глянец
<b>Барьеры ткань (ЛДСП+Ткань)</b>		
Толщина используемого ЛДСП, мм	16	
Ткань		См. страницу "МАТЕРИАЛЫ ОБИВКИ"

### Перегородки и барьеры серии "ARREDO"

Группа элементов / параметр	Выражение параметра	Возможные цвета
<b>Барьеры ткань (ЛДСП+ППУ+Ткань)</b>		
Толщина используемого ЛДСП, мм	16	
Толщина ППУ, мм	5	
Ткань		См. страницу "МАТЕРИАЛЫ ОБИВКИ"
Крепления барьеров		Металл глянец, Черный глянец. Цвета по образцу согласовываются с менеджером
<b>Барьеры Fetr (МДФ+ППУ+Фетр)</b>		
Толщина используемого МДФ, мм	8	
Толщина ППУ, мм	5	
Фетр		Urban, Blue, Green, Cappuccino, Wine
Крепления барьеров		Металл глянец, Черный глянец. Цвета по образцу согласовываются с менеджером
<b>Барьеры оргстекло и HPL</b>		
Барьер оргстекло, мм	4	Белый глянец
Барьер HPL, мм	4	Черный глянец
Крепления барьеров		Металл глянец, Черный глянец. Цвета по образцу согласовываются с менеджером
<b>Экран оргстекло и HPL</b>		
Экран подвесной оргстекло, мм	4	Белый глянец
Экран подвесной HPL, мм	4	Черный глянец
Крепления экранов	КБ.001	Черный

*Производитель оставляет за собой право изменять конструкцию и фурнитуру без изменения внешнего вида и назначения изделия.*