



ДИРЕКТОР

WAVE

Мебель для персонала "WAVE"

Основные цвета: Дуб Сонома, Бук Тиара

Цены в рублях на 01.01.2026

Изображение	Артикул	Габаритные размеры	Описание	Вес (кг)	Объем (м.куб.)	Цена
Столы письменные						
	WST 127	1200x700x750	Столешница выполнена из МДФ т.19мм в пленке ПВХ с фрезеровкой со стороны сидящего. Опоры и царга из ЛДСП т.18мм с кромкой ПВХ т.2мм.	32,0	0,064	12376
	WST 147	1400x700x750		35,0	0,071	13783
	WST 167	1600x700x750		38,0	0,078	15214
	WCET 149 (L/R)	1400x900x750	Столешница выполнена из МДФ т.19мм в пленке ПВХ с фрезеровкой со стороны сидящего. Опоры и царга из ЛДСП т.18мм с кромкой ПВХ т.2мм.	39,0	0,081	16169
	WCET 169 (L/R)	1600x900x750		43,0	0,089	17956
Стол руководителя						
	WET 169	1600x867x750	Столешница выполнена из МДФ т.19мм в пленке ПВХ с фрезеровкой со стороны сидящего. Опоры и царга из ЛДСП т.18мм с кромкой ПВХ т.2мм.	42,0	0,087	17614
Столы двойные (2-х местная рабочая станция)						
	W2ST 127	1200x1406x750	Столешница выполнена из МДФ т.19мм в пленке ПВХ с фрезеровкой со стороны сидящего. Опоры и царга из ЛДСП т.18мм с кромкой ПВХ т.2мм.	63,0	0,127	23836
	W2ST 147	1400x1406x750		69,0	0,141	26649
	W2ST 167	1600x1406x750		75,0	0,155	29511
	W2CET 149.1	1400x1806x750	Столешница выполнена из МДФ т.19мм в пленке ПВХ с фрезеровкой со стороны сидящего. Опоры и царга из ЛДСП т.18мм с кромкой ПВХ т.2мм.	77,0	0,161	31422
	W2CET 169.1	1600x1806x750		85,0	0,177	34995
	W2CET 149.2	1400x1806x750	Столешница выполнена из МДФ т.19мм в пленке ПВХ с фрезеровкой со стороны сидящего. Опоры и царга из ЛДСП т.18мм с кромкой ПВХ т.2мм.	77,0	0,161	31422
	W2CET 169.2	1600x1806x750		85,0	0,177	34995
	W2CET 149.3	1400x1806x750	Столешница выполнена из МДФ т.19мм в пленке ПВХ с фрезеровкой со стороны сидящего. Опоры и царга из ЛДСП т.18мм с кромкой ПВХ т.2мм.	77,0	0,161	31422
	W2CET 169.3	1600x1806x750		85,0	0,177	34995











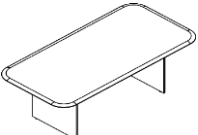

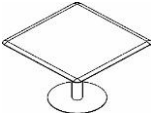

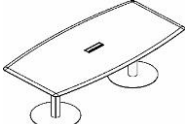







ДИРЕКТОР





WAVE

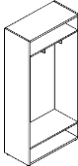
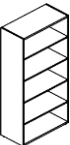
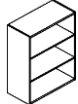

Мебель для персонала "WAVE"

Основные цвета: Дуб Сонома, Бук Тиара

Изображение	Артикул	Габаритные размеры	Описание	Вес (кг)	Объем (м.куб.)	Цена
Конференц-столы						
	WRT 110	D1100x750	Столешница выполнена из МДФ т.19мм с фрезеровкой, покрытие - пленка ПВХ. Комплектуется опорами ВТ-710.1, цвет - Алюминий	31,0	0,111	18 626
	WOST 220	2200x1100x750	Столешница выполнена из МДФ т.19мм с фрезеровкой, покрытие - пленка ПВХ. Каркас стола из ЛДСП т.18мм. Комплектуется регулируемыми опорами.	59,0	0,123	26 434
	WCT 110	1000x1000x754	Столешница выполнена из МДФ т.19мм с фрезеровкой, покрытие - пленка ПВХ. Опора металлическая с круглым основанием, диаметр трубы 108мм, диаметр основания 600мм. Опора нерегулируемая, цвет - Белый, Антрацит, Алюминий	0,05	33,000	23 019
	WCT 1111	1100x1100x754	Столешница выполнена из МДФ т.19мм с фрезеровкой, покрытие - пленка ПВХ. Опора металлическая с круглым основанием, диаметр трубы 108мм, диаметр основания 600мм. Опора нерегулируемая, цвет - Белый, Антрацит, Алюминий	0,06	35,000	26 131
	WOST 2211	2200x1100x754	Столешница выполнена из МДФ т.19мм с фрезеровкой, покрытие - пленка ПВХ. Опоры металлические с круглым основанием, диаметр трубы 108мм, диаметр основания 600мм. Опоры нерегулируемые, цвет металла - Белый, Антрацит, Алюминий	0,11	67,000	50 769
	WCST 2211	2200x1100x754	Столешница выполнена из МДФ т.19мм с фрезеровкой, покрытие - пленка ПВХ. Опоры металлические с круглым основанием, диаметр трубы 108мм, диаметр основания 600мм. Опоры нерегулируемые, цвет металла - Белый, Антрацит, Алюминий	0,12	78,000	51 721

Изображение	Артикул	Габаритные размеры	Описание	Вес (кг)	Объем (м.куб.)	Цена
Тумбы мобильные						
	WMC-3D.A	465x450x628	Топ из фрезерованного МДФ т.19мм в пленке ПВХ. Каркас из ЛДСП т.18мм., ящик-фолдинг размером 400x399x400. Комплектуется центральным замком.	28,5	0,044	11 621
	XMC-2D.1A*	465x465x504	Тумба с подушкой. Расцветка подушек - синий, красный, зеленый. Тумба как дополнительное сидячее место. Ящики-фолдинги размером 400x399x400	17,0	0,049	9 260
Тумбы приставные						
	WLC-4D.1.A	465x450x750	Топ из фрезерованного МДФ т.19мм в пленке ПВХ. Каркас из ЛДСП т.18мм., ящик-фолдинг размером 400x399x400. Комплектуется центральным замком.	33,9	0,059	13 157
	WLC-4D.2.A	700x450x750	Топ из фрезерованного МДФ т.19мм в пленке ПВХ. Каркас из ЛДСП т.18мм., ящик-фолдинг размером 400x399x400. Комплектуется центральным замком.	36,4	0,063	14 348
Тумба под оргтехнику						
	WPS 806	854x600x694	Топ из фрезерованного МДФ т.19мм в пленке ПВХ. Каркас из ЛДСП т.18мм. За дверью одна полка.	48,5	0,089	14 674
Тумбы с выдвижной секцией						
	WDMS 720	430x720x1158	Топ из фрезерованного МДФ т.19мм в пленке ПВХ. Каркас из ЛДСП т.18мм.	56,0	0,137	17 087
Приставки к письменным столам						
	WB 127	1200x700x750	Столешница брифинга из фрезерованного МДФ т.19мм в пленке ПВХ. Комплектуется опорой ВТ-710.1. и металлическими пластинами. Только для стола руководителя WET 169.	16,5	0,043	9 459
	WKD 706	700x600x750	Столешница брифинга из фрезерованного МДФ т.19мм в пленке ПВХ. Комплектуется опорой ВТ-710.1. и металлическими пластинами. Для расширения столов.	9,5	0,030	5 681
	WKD 906	900x600x750	Столешница брифинга из фрезерованного МДФ т.19мм в пленке ПВХ. Комплектуется опорой ВТ-710.1. и металлическими пластинами. Для соединения эргономичных столов.	11,5	0,030	6 761
	WKD 146	1406x600x750	Столешница брифинга из фрезерованного МДФ т.19мм в пленке ПВХ. Комплектуется опорой ВТ-710.1. и металлическими пластинами. Для рабочих станций с экранами.	16,5	0,044	9 482
	WKD 166	1606x600x750		18,5	0,074	10 560
	WKD 700	700x700x750	Столешница брифинга из фрезерованного МДФ т.19мм в пленке ПВХ. Комплектуется опорой ВТ-710.1. и металлическими пластинами.	11,0	0,032	6 557
Полка выдвижная под клавиатуру						
	XSK 580*	608x350x77	Из ЛДСП т. 18мм., комплектуется подвесными направляющими.	3,9	0,009	1 615
Подставка под системный блок						
	XSS 500***	300x500x180	Из ЛДСП т. 18, 25 мм. Комплектуется колесной опорой.	2,9	0,037	1 442
Экраны						
	XBP 123	1200x18x350	Из ЛДСП т. 18мм., кромка ПВХ т. 2мм.по периметру. Комплектуется кронштейнами.	6,84	0,017	4 277
	XBP 143	1400x18x350		7,26	0,02	4 586
	XBP 163	1600x18x350		8,64	0,022	4 900
	XBL 653	650x18x350	Из ЛДСП т. 18мм., кромка ПВХ т. 2мм.по периметру. Комплектуется кронштейнами.	3,75	0,01	3 379
	XFP 123	1200x18x340	Экран в ткани. Цвет ткани - синий, зеленый, красный. Экран комплектуется кронштейнами.	4,97	0,017	4 746
	XFP 143	1400x18x340		5,73	0,02	5 104
	XFP 163	1600x18x340		6,49	0,022	5 467

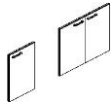
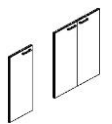
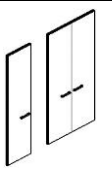

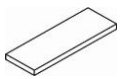
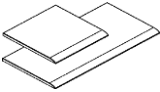

Изображение	Артикул	Габаритные размеры	Описание	Вес (кг)	Объем (м.куб.)	Цена
Каркас гардероба						
	XCW 85-1	850x410x1930	Каркас гардероба из ЛДСП т.18мм, полки - ЛДСП т. 25мм, задняя стенка из ХДФ т.3,2мм. Каркас комплектуется 2-мя выдвижными штангами	43,0	0,086	10 707
	XCWS 85-1	850x410x1930	Каркас гардероба из ЛДСП т.18мм, полки - ЛДСП т. 25мм, задняя стенка из ЛДСП т.18мм. Каркас комплектуется 2-мя выдвижными штангами	58,0	0,105	12 775
Каркасы шкафов						
	XHC 85	850x410x1930	Каркас из ЛДСП т. 18мм., полки из ЛДСП т. 25мм, кромки меламиновые. Задняя стенка ХДФ т. 3,2мм.	50	0,101	11 551
	XHCS 85	850x410x1930	Каркас из ЛДСП т. 18мм., полки из ЛДСП т. 25 мм, кромки меламиновые. Задняя стенка ЛДСП толщиной 18мм.	66,0	0,12	14 167
	XMC 85	850x410x1165	Каркас из ЛДСП т. 18мм., полки из ЛДСП т. 25мм, кромки меламиновые. Задняя стенка ХДФ т. 3,2мм.	33,5	0,07	7 907
	XMCS 85	850x410x1165	Каркас из ЛДСП т. 18мм., полки из ЛДСП т. 25 мм, кромки меламиновые. Задняя стенка ЛДСП толщиной 18мм.	43,0	0,076	9 383
	XLC 85	850x410x795	Каркас из ЛДСП т. 18мм., полки из ЛДСП т. 25мм, кромки меламиновые. Задняя стенка ХДФ т. 3,2мм.	25	0,049	5 602
	XLCS 85	850x410x795	Каркас из ЛДСП т. 18мм., полки из ЛДСП т. 25 мм, кромки меламиновые. Задняя стенка ЛДСП толщиной 18мм.	31	0,056	7 054
	XHC 42	425x410x1930	Каркас из ЛДСП т. 18мм., полки из ЛДСП т. 25мм, кромки меламиновые. Задняя стенка ХДФ т. 3,2мм.	34,5	0,086	8 817
	XHCS 42	425x410x1930	Каркас из ЛДСП т. 18мм., полки из ЛДСП т. 25 мм, кромки меламиновые. Задняя стенка ЛДСП толщиной 18мм.	42,0	0,086	9 875
	XMC 42	425x410x1165	Каркас из ЛДСП т. 18мм., полки из ЛДСП т. 25мм, кромки меламиновые. Задняя стенка ХДФ т. 3,2мм.	22,5	0,054	5 632
	XMCS 42	425x410x1165	Каркас из ЛДСП т. 18мм., полки из ЛДСП т. 25 мм, кромки меламиновые. Задняя стенка ЛДСП толщиной 18мм.	26,0	0,052	6 334
	XLC 42	425x410x795	Каркас из ЛДСП т. 18мм., полки из ЛДСП т. 25мм, кромки меламиновые. Задняя стенка ХДФ т. 3,2мм.	16,6	0,04	4 017
	XLCS 42	425x410x795	Каркас из ЛДСП т. 18мм., полки из ЛДСП т. 25 мм, кромки меламиновые. Задняя стенка ЛДСП толщиной 18мм.	19	0,037	4 549

Двери						
	XLD 42-1 (L/R)	422x18x765	Из ЛДСП т. 18мм.,кромка ПВХ т. 2мм. по периметру. Ручка-скоба, цвет алюминий.	4,95	0,011	2 064
	XLD 42-2	846x18x765		9,9	0,017	3 873
	XMD 42-1	422x18x1132	Из ЛДСП т. 18мм.,кромка ПВХ т. 2мм. по периметру. Ручка-скоба, цвет алюминий.	6,8	0,016	2 698
	XMD 42-2	846x18x1132		13,6	0,024	5 057
	XHD 42-1	422x18x1900	Из ЛДСП т. 18мм.,кромка ПВХ т. 2мм. по периметру. Ручка-скоба, цвет алюминий.	10,8	0,026	4 024
	XHD 42-2	846x18x1900		21,6	0,043	7 584
Двери стеклянные						
	XGD 42	1132x422x4	Стекло т. 4мм., - бронза тонированное.	6,1	0,002	2 315
	XGD 42-F	200x265x5	Комплект фурнитуры для стеклянной двери.	0,2	0,0003	781
	XRG 42-1 (L/R)	1132x422x22	Рамка из алюминия. Стекло т.4мм. - белое матовое (сатинат). Комплект фурнитуры в упаковке.	6,0	0,011	7 379
	2_B522, 2_XRG 42	1290x445x50	Ящик - тара из ЛДСП, для перевозки стеклянных дверей XRG 42-1	13,0	0,029	1 782
	2_B521, 2_XGD 42	1150x440x40	Ящик - тара из ЛДСП, для перевозки стеклянных дверей XGD 42	9,0	0,020	1 151
Топы						
	WTP 43	432x432x19	Из фрезерованного МДФ т.19мм. В пленке ПВХ.	3,5	0,007	1 832
	WTP 85	856x432x19		6,0	0,013	3 488

Комплектация шкафов серии WAVE

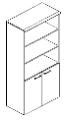
Двери:	XLD 42 -1(L/R)	дверь низкая	Стёкла:	XRG 42-1 (L/R)	стекло в алюминиевой раме
	XMD 42-1	дверь средняя		XGD 42	стекло бронза тонированное
	XHD 42-1	дверь высокая			

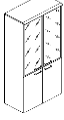
Шкафы широкие

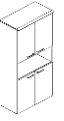
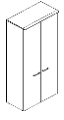
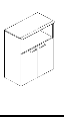
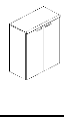
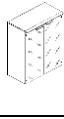
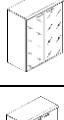
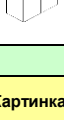
Название	Изображение	Артикул	Кол.	Состоит								Цена	
				Стеллаж	кол.	Дверь	кол.	Стекло+фурнитура	кол.	Топ	кол.		
Шкаф с 1 комплектом глухих малых дверей и топом		WNC 85.5	1	XHC 85	1	XLD 42-2	1				WTP 85	1	18 911
Шкаф комбинированный с топом		WNC 85.2	1	XHC 85	1	XLD 42-2	1	XGD 42 + XGD 42-F	2	WTP 85	1	26 104	
Шкаф комбинированный с топом		WNC 85.7	1	XHC 85	1	XLD 42-2	1	XRG 42-1	2	WTP 85	1	34 669	
Шкаф с глухими средними и малыми дверьми		WNC 85.3	1	XHC 85	1	XLD 42-2	1				WTP 85	1	23 968
						XMD 42-2	1						
Шкаф с 2-мя комплектами глухих малых дверей и топом		WNC 85.4	1	XHC 85	1	XLD 42-2	2				WTP 85	1	22 784
Шкаф с глухими дверьми и топом		WNC 85.1	1	XHC 85	1	XHD 42-2	1				WTP 85	1	22 623
Шкаф с глухими малыми дверьми и топом		WMC 85.3	1	XMC 85	1	XLD 42-2	1				WTP 85	1	15 267
Шкаф с глухими средними дверьми и топом		WMC 85.1	1	XMC 85	1	XMD 42-2	1				WTP 85	1	16 452
Шкаф со стеклянными дверьми и топом		WMC 85.2	1	XMC 85	1			XGD 42 + XGD 42-F	2	WTP 85	1	18 588	
Шкаф со стеклянными дверьми в алюминиевой рамке с топом		WMC 85.7	1	XMC 85	1			XRG 42-1	2	WTP 85	1	27 152	
Шкаф с глухими малыми дверьми и топом		WLC 85.1	1	XLC 85	1	XLD 42-2	1				WTP 85	1	12 962

Гардероб

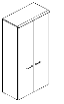
Название	Картинка	Артикул	Кол.	Состоит								Цена	
				каркас	кол.	дверь	кол.	Стекло+фурнитура	кол.	Топ	кол.		
Гардероб		WCW 85	1	XCW 85-1	1	XHD 42-2	1				WTP 85	1	21 779

Шкафы узкие комплектуются левыми или правыми деревянными дверьми, а также универсальными стеклянными дверьми в алюминиевой раме

Название	Картинка	Артикул	Кол.	Состоит								Цена
				Стеллаж	кол.	Дверь	кол.	Стекло+фурнитура	кол.	Топ	кол.	

Компоновки элементов

Оперативная мебель WAVE

Комбинация №1

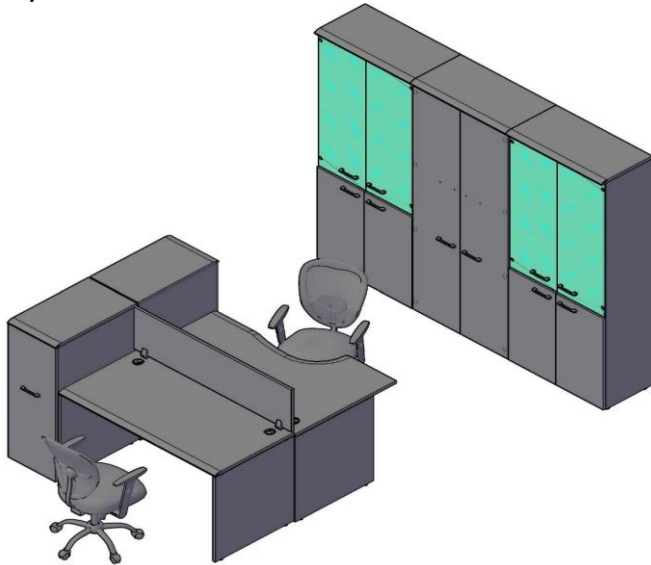

Цена: 141 262,00

Наименование/Артикул	Цена
Стол письменный WST 147	13 783
Стол эргономичный WCET 149 (L)	16 169
Экран XFP 143	5 104
Тумба с выдвигной секцией WDMS 720	17 087
Каркас шкафа высокого XHC 85	11 551
Каркас гардероба XCW 85-1	10 707
Каркас шкафа высокого XHC 85	11 551
Двери низкие XLD 42-2	3 873
Двери низкие XLD 42-2	3 873
Двери высокие XHD 42-2	7 584
Дверь стеклянная в AL-рамке XRG 42-1	7 379
Дверь стеклянная в AL-рамке XRG 42-1	7 379
Дверь стеклянная в AL-рамке XRG 42-1	7 379
Дверь стеклянная в AL-рамке XRG 42-1	7 379
Топ WTP 85	3 488
Топ WTP 85	3 488
Топ WTP 85	3 488

Оперативная мебель WAVE

Комбинация №2

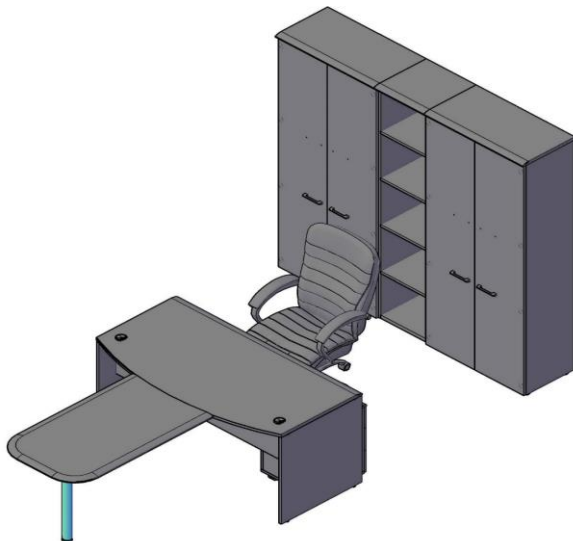

Цена: 88 945,00

Наименование/Артикул	Цена
Стол руководителя WET 169	17 614
Брифинг-приставка WB 127	9 459
Тумба мобильная WMC-3D.A	11 621
Каркас гардероба XCW 85-1	10 707
Каркас шкафа высокого XHC 85	11 551
Каркас шкафа узкого высокого XHC 42	4 017
Двери высокие XHD 42-2	7 584
Двери высокие XHD 42-2	7 584
Топ WTP 85	3 488
Топ WTP 43	1 832
Топ WTP 85	3 488

Оперативная мебель WAVE

Комбинация №3

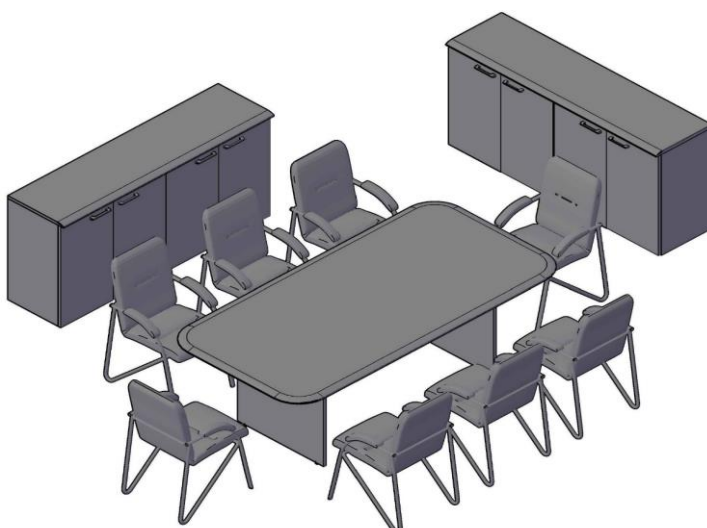

Цена: 71 310,00

Наименование/Артикул	Цена
Конференц-стол WOCT 220	26 434
Каркас шкафа низкого XLC 85	5 602
Каркас шкафа низкого XLC 85	5 602
Каркас шкафа низкого XLC 85	5 602
Каркас шкафа низкого XLC 85	5 602
Двери низкие XLD 42-2	3 873
Двери низкие XLD 42-2	3 873
Двери низкие XLD 42-2	3 873
Двери низкие XLD 42-2	3 873
Топ WTP 85	3 488
Топ WTP 85	3 488