



Д салон офисной мебели
ДИРЕКТОР
www.director-mebel.ru

WAVE

Мебель для персонала "WAVE"

Основные цвета: Дуб Сонома, Бук Туара

Регион: Москва / Санкт-Петербург

Цены в рублях на 12.02.2024

| Изображение | Артикул | Габаритные размеры | Описание | Вес (кг) | Объем (м.куб.) | Цена |
|--|----------------|--------------------|--|----------|----------------|--------|
| Столы письменные | | | | | | |
| | WST 127 | 1200x700x750 | Столешница выполнена из МДФ т.19мм в пленке ПВХ с фрезеровкой со стороны сидящего. Опоры и царга из ЛДСП т.18мм с кромкой ПВХ т.2мм. | 32,0 | 0,064 | 11 032 |
| | WST 147 | 1400x700x750 | | 35,0 | 0,071 | 12 286 |
| | WST 167 | 1600x700x750 | | 38,0 | 0,078 | 13 562 |
| | WCET 149 (L/R) | 1400x900x750 | Столешница выполнена из МДФ т.19мм в пленке ПВХ с фрезеровкой со стороны сидящего. Опоры и царга из ЛДСП т.18мм с кромкой ПВХ т.2мм. | 39,0 | 0,081 | 14 413 |
| | WCET 169 (L/R) | 1600x900x750 | | 43,0 | 0,089 | 16 007 |
| Стол руководителя | | | | | | |
| | WET 169 | 1600x867x750 | Столешница выполнена из МДФ т.19мм в пленке ПВХ с фрезеровкой со стороны сидящего. Опоры и царга из ЛДСП т.18мм с кромкой ПВХ т.2мм. | 42,0 | 0,087 | 15 703 |
| Столы двойные (2-х местная рабочая станция) | | | | | | |
| | W2ST 127 | 1200x1406x750 | Столешница выполнена из МДФ т.19мм в пленке ПВХ с фрезеровкой со стороны сидящего. Опоры и царга из ЛДСП т.18мм с кромкой ПВХ т.2мм. | 63,0 | 0,127 | 21 247 |
| | W2ST 147 | 1400x1406x750 | | 69,0 | 0,141 | 23 756 |
| | W2ST 167 | 1600x1406x750 | | 75,0 | 0,155 | 26 307 |
| | W2CET 149.1 | 1400x1806x750 | Столешница выполнена из МДФ т.19мм в пленке ПВХ с фрезеровкой со стороны сидящего. Опоры и царга из ЛДСП т.18мм с кромкой ПВХ т.2мм. | 77,0 | 0,161 | 28 010 |
| | W2CET 169.1 | 1600x1806x750 | | 85,0 | 0,177 | 31 197 |
| | W2CET 149.2 | 1400x1806x750 | Столешница выполнена из МДФ т.19мм в пленке ПВХ с фрезеровкой со стороны сидящего. Опоры и царга из ЛДСП т.18мм с кромкой ПВХ т.2мм. | 77,0 | 0,161 | 28 010 |
| | W2CET 169.2 | 1600x1806x750 | | 85,0 | 0,177 | 31 197 |
| | W2CET 149.3 | 1400x1806x750 | Столешница выполнена из МДФ т.19мм в пленке ПВХ с фрезеровкой со стороны сидящего. Опоры и царга из ЛДСП т.18мм с кромкой ПВХ т.2мм. | 77,0 | 0,161 | 28 010 |
| | W2CET 169.3 | 1600x1806x750 | | 85,0 | 0,177 | 31 197 |







Д салон офисной мебели
ДИРЕКТОР
 www.director-mebel.ru

WAVE

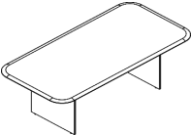

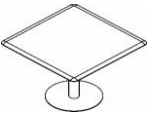

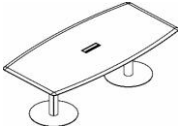
Мебель для персонала "WAVE"

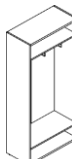
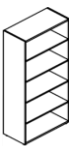

Основные цвета: Дуб Сонома, Бук Тиара

| Изображение | Артикул | Габаритные размеры | Описание | Вес (кг) | Объем (м.куб.) | Цена |
|---|-----------|--------------------|---|----------|----------------|--------|
| Конференц-столы | | | | | | |
|  | WRT 110 | D1100x750 | Столешница выполнена из МДФ т.19мм с фрезеровкой, покрытие - пленка ПВХ. Комплектуется опорами ВТ-710.1, цвет - Алюминий | 31,0 | 0,111 | 16 549 |
|  | WOST 220 | 2200x1100x750 | Столешница выполнена из МДФ т.19мм с фрезеровкой, покрытие - пленка ПВХ. Каркас стола из ЛДСП т.18мм. Комплектуется регулируемыми опорами. | 59,0 | 0,123 | 23 564 |
|  | WCT 110 | 1000x1000x754 | Столешница выполнена из МДФ т.19мм с фрезеровкой, покрытие - пленка ПВХ. Опора металлическая с круглым основанием, диаметр трубы 108мм, диаметр основания 600мм. Опора нерегулируемая, цвет - Белый, Антрацит, Алюминий | 0,05 | 33,000 | 20 401 |
|  | WCT 1111 | 1100x1100x754 | Столешница выполнена из МДФ т.19мм с фрезеровкой, покрытие - пленка ПВХ. Опора металлическая с круглым основанием, диаметр трубы 108мм, диаметр основания 600мм. Опора нерегулируемая, цвет - Белый, Антрацит, Алюминий | 0,06 | 35,000 | 23 175 |
|  | WOST 2211 | 2200x1100x754 | Столешница выполнена из МДФ т.19мм с фрезеровкой, покрытие - пленка ПВХ. Опоры металлические с круглым основанием, диаметр трубы 108мм, диаметр основания 600мм. Опоры нерегулируемые, цвет металла - Белый, Антрацит, Алюминий | 0,11 | 67,000 | 45 020 |
|  | WCST 2211 | 2200x1100x754 | Столешница выполнена из МДФ т.19мм с фрезеровкой, покрытие - пленка ПВХ. Опоры металлические с круглым основанием, диаметр трубы 108мм, диаметр основания 600мм. Опоры нерегулируемые, цвет металла - Белый, Антрацит, Алюминий | 0,12 | 78,000 | 45 868 |

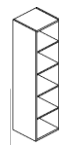
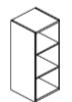

| Изображение | Артикул | Габаритные размеры | Описание | Вес (кг) | Объем (м.куб.) | Цена |
|---------------------------------------|------------|--------------------|---|----------|----------------|--------|
| Тумбы мобильные | | | | | | |
| | WMC-3D.A | 465x450x628 | Топ из фрезерованного МДФ т.19мм в пленке ПВХ. Каркас из ЛДСП т.18мм., ящик-фолдинг размером 400x399x400. Комплектуется центральным замком. | 28,5 | 0,044 | 10 360 |
| | XMC-2D.1A* | 465x465x504 | Тумба с подушкой. Расцветка подушек - синий, красный, зеленый. Тумба как дополнительное сидячее место. Ящики-фолдинги размером 400x399x400 | 17,0 | 0,049 | 8 177 |
| Тумбы приставные | | | | | | |
| | WLC-4D.1.A | 465x450x750 | Топ из фрезерованного МДФ т.19мм в пленке ПВХ. Каркас из ЛДСП т.18мм., ящик-фолдинг размером 400x399x400. Комплектуется центральным замком. | 33,9 | 0,059 | 11 634 |
| | WLC-4D.2.A | 700x450x750 | Топ из фрезерованного МДФ т.19мм в пленке ПВХ. Каркас из ЛДСП т.18мм., ящик-фолдинг размером 400x399x400. Комплектуется центральным замком. | 36,4 | 0,063 | 12 695 |
| Тумба под оргтехнику | | | | | | |
| | WPS 806 | 854x600x694 | Топ из фрезерованного МДФ т.19мм в пленке ПВХ. Каркас из ЛДСП т.18мм. За дверью одна полка. | 48,5 | 0,089 | 13 083 |
| Тумбы с выдвижной секцией | | | | | | |
| | WDMS 720 | 430x720x1158 | Топ из фрезерованного МДФ т.19мм в пленке ПВХ. Каркас из ЛДСП т.18мм. | 56,0 | 0,137 | 15 183 |
| Приставки к письменным столам | | | | | | |
| | WB 127 | 1200x700x750 | Столешница брифинга из фрезерованного МДФ т.19мм в пленке ПВХ. Комплектуется опорой ВТ-710.1. и металлическими пластинами. Только для стола руководителя WET 169. | 16,5 | 0,043 | 8 419 |
| | WKD 706 | 700x600x750 | Столешница брифинга из фрезерованного МДФ т.19мм в пленке ПВХ. Комплектуется опорой ВТ-710.1. и металлическими пластинами. Для расширения столов. | 9,5 | 0,030 | 5 051 |
| | WKD 906 | 900x600x750 | Столешница брифинга из фрезерованного МДФ т.19мм в пленке ПВХ. Комплектуется опорой ВТ-710.1. и металлическими пластинами. Для соединения эргономичных столов. | 11,5 | 0,030 | 6 013 |
| | WKD 146 | 1406x600x750 | Столешница брифинга из фрезерованного МДФ т.19мм в пленке ПВХ. Комплектуется опорой ВТ-710.1. и металлическими пластинами. Для рабочих станций с экранами. | 16,5 | 0,044 | 8 440 |
| | WKD 166 | 1606x600x750 | | 18,5 | 0,074 | 9 400 |
| | WKD 700 | 700x700x750 | Столешница брифинга из фрезерованного МДФ т.19мм в пленке ПВХ. Комплектуется опорой ВТ-710.1. и металлическими пластинами. | 11,0 | 0,032 | 5 831 |
| Полка выдвижная под клавиатуру | | | | | | |
| | XSK 580* | 608x350x77 | Из ЛДСП т. 18мм., комплектуется подвесными направляющими. | 3,9 | 0,009 | 1 425 |
| Подставка под системный блок | | | | | | |
| | XSS 500*** | 300x500x180 | Из ЛДСП т. 18, 25 мм. Комплектуется колесной опорой. | 2,9 | 0,037 | 1 274 |
| Экраны | | | | | | |
| | XBP 123 | 1200x18x350 | Из ЛДСП т. 18мм., кромка ПВХ т. 2мм.по периметру. Комплектуется кронштейнами. | 6,84 | 0,017 | 3 775 |
| | XBP 143 | 1400x18x350 | | 7,26 | 0,02 | 4 050 |
| | XBP 163 | 1600x18x350 | | 8,64 | 0,022 | 4 326 |
| | XBL 653 | 650x18x350 | Из ЛДСП т. 18мм., кромка ПВХ т. 2мм.по периметру. Комплектуется кронштейнами. | 3,75 | 0,01 | 2 984 |
| | XFP 123 | 1200x18x340 | Экран в ткани. Цвет ткани - синий, зеленый, красный. Экран комплектуется кронштейнами. | 4,97 | 0,017 | 4 190 |
| | XFP 143 | 1400x18x340 | | 5,73 | 0,02 | 4 507 |
| | XFP 163 | 1600x18x340 | | 6,49 | 0,022 | 4 826 |

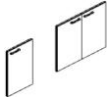
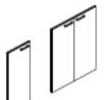
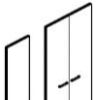

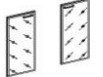
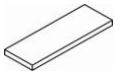
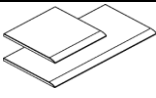

| Изображение | Артикул | Габаритные размеры | Описание | Вес (кг) | Объем (м.куб.) | Цена |
|---|-----------|--------------------|--|----------|----------------|--------|
| Каркас гардероба | | | | | | |
|  | XCW 85-1 | 850x410x1930 | Каркас гардероба из ЛДСП т.18мм, полки - ЛДСП т. 25мм, задняя стенка из ХДФ т.3,2мм. Каркас комплектуется 2-мя выдвижными штангами | 43,0 | 0,086 | 9 454 |
| | XCWS 85-1 | 850x410x1930 | Каркас гардероба из ЛДСП т.18мм, полки - ЛДСП т. 25мм, задняя стенка из ЛДСП т.18мм. Каркас комплектуется 2-мя выдвижными штангами | 58,0 | 0,105 | 11 281 |
| Каркасы шкафов | | | | | | |
|  | XHC 85 | 850x410x1930 | Каркас из ЛДСП т. 18мм., полки из ЛДСП т. 25мм, кромки меламиновые. Задняя стенка ХДФ т. 3,2мм. | 50 | 0,101 | 10 200 |
| | XHCS 85 | 850x410x1930 | Каркас из ЛДСП т. 18мм., полки из ЛДСП т. 25 мм, кромки меламиновые. Задняя стенка ЛДСП толщиной 18мм. | 66,0 | 0,12 | 12 510 |
|  | XMC 85 | 850x410x1165 | Каркас из ЛДСП т. 18мм., полки из ЛДСП т. 25мм, кромки меламиновые. Задняя стенка ХДФ т. 3,2мм. | 33,5 | 0,07 | 6 981 |
| | XMCS 85 | 850x410x1165 | Каркас из ЛДСП т. 18мм., полки из ЛДСП т. 25 мм, кромки меламиновые. Задняя стенка ЛДСП толщиной 18мм. | 43,0 | 0,076 | 8 286 |
|  | XLC 85 | 850x410x795 | Каркас из ЛДСП т. 18мм., полки из ЛДСП т. 25мм, кромки меламиновые. Задняя стенка ХДФ т. 3,2мм. | 25 | 0,049 | 4 947 |
| | XLCS 85 | 850x410x795 | Каркас из ЛДСП т. 18мм., полки из ЛДСП т. 25 мм, кромки меламиновые. Задняя стенка ЛДСП толщиной 18мм. | 31 | 0,056 | 6 228 |
|  | XHC 42 | 425x410x1930 | Каркас из ЛДСП т. 18мм., полки из ЛДСП т. 25мм, кромки меламиновые. Задняя стенка ХДФ т. 3,2мм. | 34,5 | 0,086 | 7 784 |
| | XHCS 42 | 425x410x1930 | Каркас из ЛДСП т. 18мм., полки из ЛДСП т. 25 мм, кромки меламиновые. Задняя стенка ЛДСП толщиной 18мм. | 42,0 | 0,086 | 8 720 |
|  | XMC 42 | 425x410x1165 | Каркас из ЛДСП т. 18мм., полки из ЛДСП т. 25мм, кромки меламиновые. Задняя стенка ХДФ т. 3,2мм. | 22,5 | 0,054 | 4 973 |
| | XMCS 42 | 425x410x1165 | Каркас из ЛДСП т. 18мм., полки из ЛДСП т. 25 мм, кромки меламиновые. Задняя стенка ЛДСП толщиной 18мм. | 26,0 | 0,052 | 5 593 |
|  | XLC 42 | 425x410x795 | Каркас из ЛДСП т. 18мм., полки из ЛДСП т. 25мм, кромки меламиновые. Задняя стенка ХДФ т. 3,2мм. | 16,6 | 0,04 | 3 548 |
| | XLCS 42 | 425x410x795 | Каркас из ЛДСП т. 18мм., полки из ЛДСП т. 25 мм, кромки меламиновые. Задняя стенка ЛДСП толщиной 18мм. | 19 | 0,037 | 4 017 |

| Двери | | | | | | |
|---|---------------------|-------------|--|------|--------|-------|
|  | XLD 42-1 (L/R) | 422x18x765 | Из ЛДСП т. 18мм., кромка ПВХ т. 2мм. по периметру. Ручка-скоба, цвет алюминий. | 4,95 | 0,011 | 1 824 |
| | XLD 42-2 | 846x18x765 | | 9,9 | 0,017 | 3 420 |
|  | XMD 42-1 | 422x18x1132 | Из ЛДСП т. 18мм., кромка ПВХ т. 2мм. по периметру. Ручка-скоба, цвет алюминий. | 6,8 | 0,016 | 2 382 |
| | XMD 42-2 | 846x18x1132 | | 13,6 | 0,024 | 4 466 |
|  | XHD 42-1 | 422x18x1900 | Из ЛДСП т. 18мм., кромка ПВХ т. 2мм. по периметру. Ручка-скоба, цвет алюминий. | 10,8 | 0,026 | 3 553 |
| | XHD 42-2 | 846x18x1900 | | 21,6 | 0,043 | 6 696 |
| Двери стеклянные | | | | | | |
|  | XGD 42 | 1132x422x4 | Стекло т. 4мм., - бронза тонированное. | 6,1 | 0,002 | 2 744 |
| | XGD 42-F | 200x265x5 | Комплект фурнитуры для стеклянной двери. | 0,2 | 0,0003 | 690 |
|  | XRG 42-1 (L/R) | 1132x422x22 | Рамка из алюминия. Стекло т.4мм. - белое матовое (сатинат). Комплект фурнитуры в упаковке. | 6,0 | 0,011 | 7 216 |
|  | 2_B522, 2_XRG 42 | 1290x445x50 | Ящик - тара из ЛДСП, для перевозки стеклянных дверей XRG 42-1 | 13,0 | 0,029 | 1 574 |
| | 2_B521, 2_XGD 42 | 1150x440x40 | Ящик - тара из ЛДСП, для перевозки стеклянных дверей XGD 42 | 9,0 | 0,020 | 1 015 |
| Топы | | | | | | |
|  | WTP 43 | 432x432x19 | Из фрезерованного МДФ т.19мм. В пленке ПВХ. | 3,5 | 0,007 | 1 633 |
| | WTP 85 | 856x432x19 | | 6,0 | 0,013 | 3 108 |

Комплектация шкафов серии WAVE

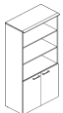
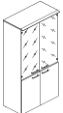
| | | | | | |
|--------|----------------|---------------|---------|----------------|----------------------------|
| Двери: | XLD 42 -1(L/R) | дверь низкая | Стёкла: | XRG 42-1 (L/R) | стекло в алюминиевой раме |
| | XMD 42-1 | дверь средняя | | XGD 42 | стекло бронза тонированное |
| | XHD 42-1 | дверь высокая | | | |

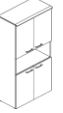
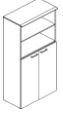
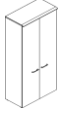

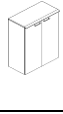
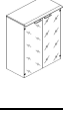
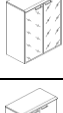
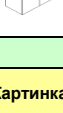



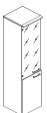

Шкафы широкие

| Название | Изображение | Артикул | Кол. | Состоит | | | | | | | | |
|---|---|----------|------|---------|------|----------|------|-------------------|------|-----|--------|---|
| | | | | Стеллаж | кол. | Дверь | кол. | Стекло+фурнитура | кол. | Топ | кол. | |
| Шкаф с 1 комплектом глухих малых дверей и топом |  | WNC 85.5 | 1 | ХНС 85 | 1 | XLD 42-2 | 1 | | | | WTP 85 | 1 |
| Шкаф комбинированный с топом |  | WNC 85.2 | 1 | ХНС 85 | 1 | XLD 42-2 | 1 | XGD 42 + XGD 42-F | 2 | | WTP 85 | 1 |
| Шкаф комбинированный с топом |  | WNC 85.7 | 1 | ХНС 85 | 1 | XLD 42-2 | 1 | XRG 42-1 | 2 | | WTP 85 | 1 |
| Шкаф с глухими средними и малыми дверьми |  | WNC 85.3 | 1 | ХНС 85 | 1 | XLD 42-2 | 1 | | | | WTP 85 | 1 |
| | | | | | | XMD 42-2 | 1 | | | | | |
| Шкаф с 2-мя комплектами глухих малых дверей и топом |  | WNC 85.4 | 1 | ХНС 85 | 1 | XLD 42-2 | 2 | | | | WTP 85 | 1 |
| Шкаф с глухими средними дверьми и топом |  | WNC 85.6 | 1 | ХНС 85 | 1 | XMD 42-2 | 1 | | | | WTP 85 | 1 |
| Шкаф с глухими дверьми и топом |  | WNC 85.1 | 1 | ХНС 85 | 1 | XHD 42-2 | 1 | | | | WTP 85 | 1 |
| Шкаф с глухими малыми дверьми и топом |  | WMC 85.3 | 1 | ХМС 85 | 1 | XLD 42-2 | 1 | | | | WTP 85 | 1 |
| Шкаф с глухими средними дверьми и топом |  | WMC 85.1 | 1 | ХМС 85 | 1 | XMD 42-2 | 1 | | | | WTP 85 | 1 |
| Шкаф со стеклянными дверьми и топом |  | WMC 85.2 | 1 | ХМС 85 | 1 | | | XGD 42 + XGD 42-F | 2 | | WTP 85 | 1 |
| Шкаф со стеклянными дверьми в алюминиевой рамке с топом |  | WMC 85.7 | 1 | ХМС 85 | 1 | | | XRG 42-1 | 2 | | WTP 85 | 1 |
| Шкаф с глухими малыми дверьми и топом |  | WLC 85.1 | 1 | ХЛС 85 | 1 | XLD 42-2 | 1 | | | | WTP 85 | 1 |

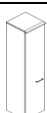
Гардероб

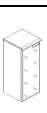
| Название | Картинка | Артикул | Кол. | Состоит | | | | | | | | |
|----------|---|---------|------|----------|------|----------|------|------------------|------|-----|--------|---|
| | | | | каркас | кол. | дверь | кол. | Стекло+фурнитура | кол. | Топ | кол. | |
| Гардероб |  | WCW 85 | 1 | XCW 85-1 | 1 | XHD 42-2 | 1 | | | | WTP 85 | 1 |

Шкафы узкие комплектуются левыми или правыми деревянными дверьми, а также универсальными стеклянными дверьми в алюминиевой раме

| Название | Картинка | Артикул | Кол. | Состоит | | | | | | | |
|--|---|----------------|------|---------|------|---------------|------|-------------------|------|--------|------|
| | | | | Стеллаж | кол. | Дверь | кол. | Стекло+фурнитура | кол. | Топ | кол. |
| Шкаф колонка с глухой малой дверью и топом |  | WNC 42.5 (L/R) | 1 | XHC 42 | 1 | XLD 42-1(L/R) | 1 | | | WTP 43 | 1 |
| Шкаф колонка комбинированая с топом |  | WNC 42.2 (L/R) | 1 | XHC 42 | 1 | XLD 42-1(L/R) | 1 | XGD 42 + XGD 42-F | 1 | WTP 43 | 1 |
| Шкаф колонка комбинированая с топом |  | WNC 42.7 (L/R) | 1 | XHC 42 | 1 | XLD 42-1(L/R) | 1 | XRG 42-1(L/R) | 1 | WTP 43 | 1 |
| Шкаф колонка с глухой средней дверью и топом |  | WNC 42.6 (L/R) | 1 | XHC 42 | 1 | XMD 42-1 | 1 | | | WTP 43 | 1 |
| Шкаф колонка с глухой дверью и топом |  | WNC 42.1 (L/R) | 1 | XHC 42 | 1 | XHD 42-1 | 1 | | | WTP 43 | 1 |
| Шкаф колонка с глухой средней дверью и топом |  | WMC 42.1 (L/R) | 1 | XMC 42 | 1 | XMD 42-1 | 1 | | | WTP 43 | 1 |
| Шкаф колонка со стеклянной дверью и топом |  | WMC 42.2 (L/R) | 1 | XMC 42 | 1 | | | XGD 42 + XGD 42-F | 1 | WTP 43 | 1 |
| Шкаф колонка со стеклянной дверью в алюминиевой раме и топом |  | WMC 42.7 (L/R) | 1 | XMC 42 | 1 | | | XRG 42-1(L/R) | 1 | WTP 43 | 1 |
| Шкаф колонка с глухой малой дверью и топом |  | WLC 42.1 (L/R) | 1 | XLC 42 | 1 | XLD 42-1(L/R) | 1 | | | WTP 43 | 1 |
| Топы | | | | | | | | | | | |
| Название | Картинка | Артикул | Кол. | Состоит | | | | | | | |
| | | | | Топ | | | | | | | |
| Топ для узких шкафов |  | WTP 43 | 1 | WTP 43 | | | | | | | |
| Топ для широких шкафов |  | WTP 85 | 1 | WTP 85 | | | | | | | |

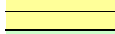
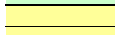
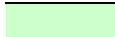

Цена

16 728

22 896

30 460

21 194

20 149

17 774

20 004

13 510

14 555

15 557

23 821

11 475

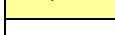

Цена

19 258

| |
|-------------|
| |
| Цена |
| 11 241 |
| 14 675 |
| 18 457 |
| 11 799 |
| 12 970 |
| 8 987 |
| 10 039 |
| 13 821 |
| 7 004 |
| |
| Цена |
| 1 633 |
| 3 108 |

Компоновки элементов

Оперативная мебель WAVE

Комбинация №1

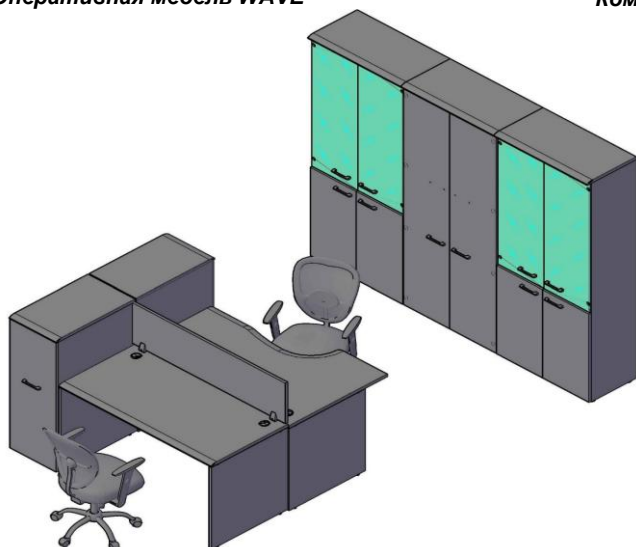

Цена: 125 167,00

| Наименование/Артикул | Цена |
|--------------------------------------|--------|
| Стол письменный WST 147 | 12 286 |
| Стол эргономичный WCET 149 (L) | 14 413 |
| Экран XFP 143 | 4 507 |
| Тумба с выдвижной секцией WDMS 720 | 15 183 |
| Каркас шкафа высокого XHC 85 | 10 200 |
| Каркас гардероба XCW 85-1 | 9 454 |
| Каркас шкафа высокого XHC 85 | 10 200 |
| Двери низкие XLD 42-2 | 3 420 |
| Двери низкие XLD 42-2 | 3 420 |
| Двери высокие XHD 42-2 | 6 696 |
| Дверь стеклянная в AL-рамке XRG 42-1 | 6 516 |
| Дверь стеклянная в AL-рамке XRG 42-1 | 6 516 |
| Дверь стеклянная в AL-рамке XRG 42-1 | 6 516 |
| Дверь стеклянная в AL-рамке XRG 42-1 | 6 516 |
| Топ WTP 85 | 3 108 |
| Топ WTP 85 | 3 108 |
| Топ WTP 85 | 3 108 |

Оперативная мебель WAVE

Комбинация №2

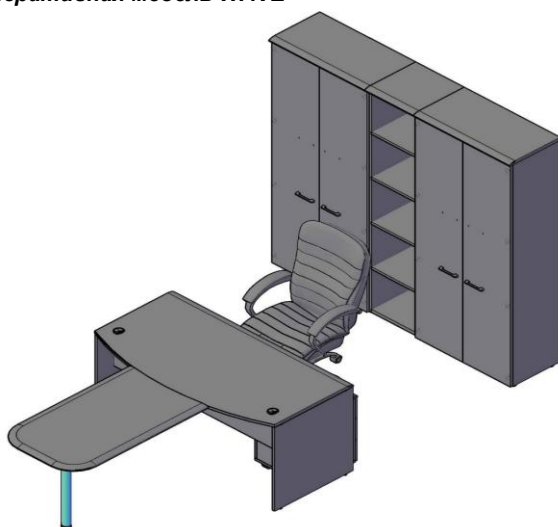

Цена: 78 925,00

| Наименование/Артикул | Цена |
|-------------------------------------|--------|
| Стол руководителя WET 169 | 15 703 |
| Брифинг-приставка WB 127 | 8 419 |
| Тумба мобильная WMC-3D.A | 10 360 |
| Каркас гардероба XCW 85-1 | 9 454 |
| Каркас шкафа высокого XHC 85 | 10 200 |
| Каркас шкафа узкого высокого XHC 42 | 3 548 |
| Двери высокие XHD 42-2 | 6 696 |
| Двери высокие XHD 42-2 | 6 696 |
| Топ WTP 85 | 3 108 |
| Топ WTP 43 | 1 633 |
| Топ WTP 85 | 3 108 |

Оперативная мебель WAVE

Комбинация №3

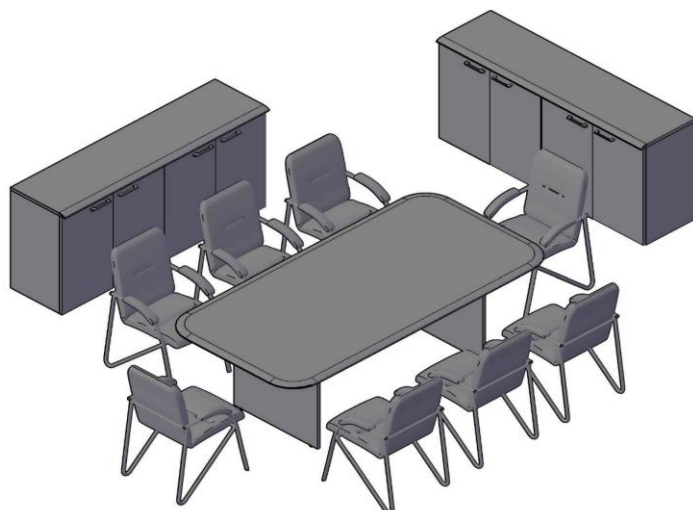

Цена: 63 248,00

| Наименование/Артикул | Цена |
|-----------------------------|--------|
| Конференц-стол WOCT 220 | 23 564 |
| Каркас шкафа низкого XLC 85 | 4 947 |
| Каркас шкафа низкого XLC 85 | 4 947 |
| Каркас шкафа низкого XLC 85 | 4 947 |
| Каркас шкафа низкого XLC 85 | 4 947 |
| Двери низкие XLD 42-2 | 3 420 |
| Двери низкие XLD 42-2 | 3 420 |
| Двери низкие XLD 42-2 | 3 420 |
| Двери низкие XLD 42-2 | 3 420 |
| Топ WTP 85 | 3 108 |
| Топ WTP 85 | 3 108 |